

KEOLA®

BY SEWOSY

Solution de contrôle d'accès sécurisé
100% connectée

NOTICE TECHNIQUE



KEOLA® by SEWOSY est la solution de contrôle d'accès 100% connectée - technologie Bluetooth®, made in France, qui vous permet de **déverrouiller et gérer vos accès avec votre smartphone**, facilement et en toute sécurité.

Déverrouillez
de n'importe où !

Issue de plusieurs années de recherches et développements, SEWOSY a conçu ses fonctionnalités en faisant de l'expérience utilisateur une priorité. KEOLA® est un système ergonomique et intuitif, entièrement tourné vers les besoins des utilisateurs, remplaçant vos clés et badges par votre smartphone en intérieur ou en extérieur.

La connexion internet permanente vous permet de bénéficier de l'intégralité des fonctionnalités et options de votre KEOLA®.



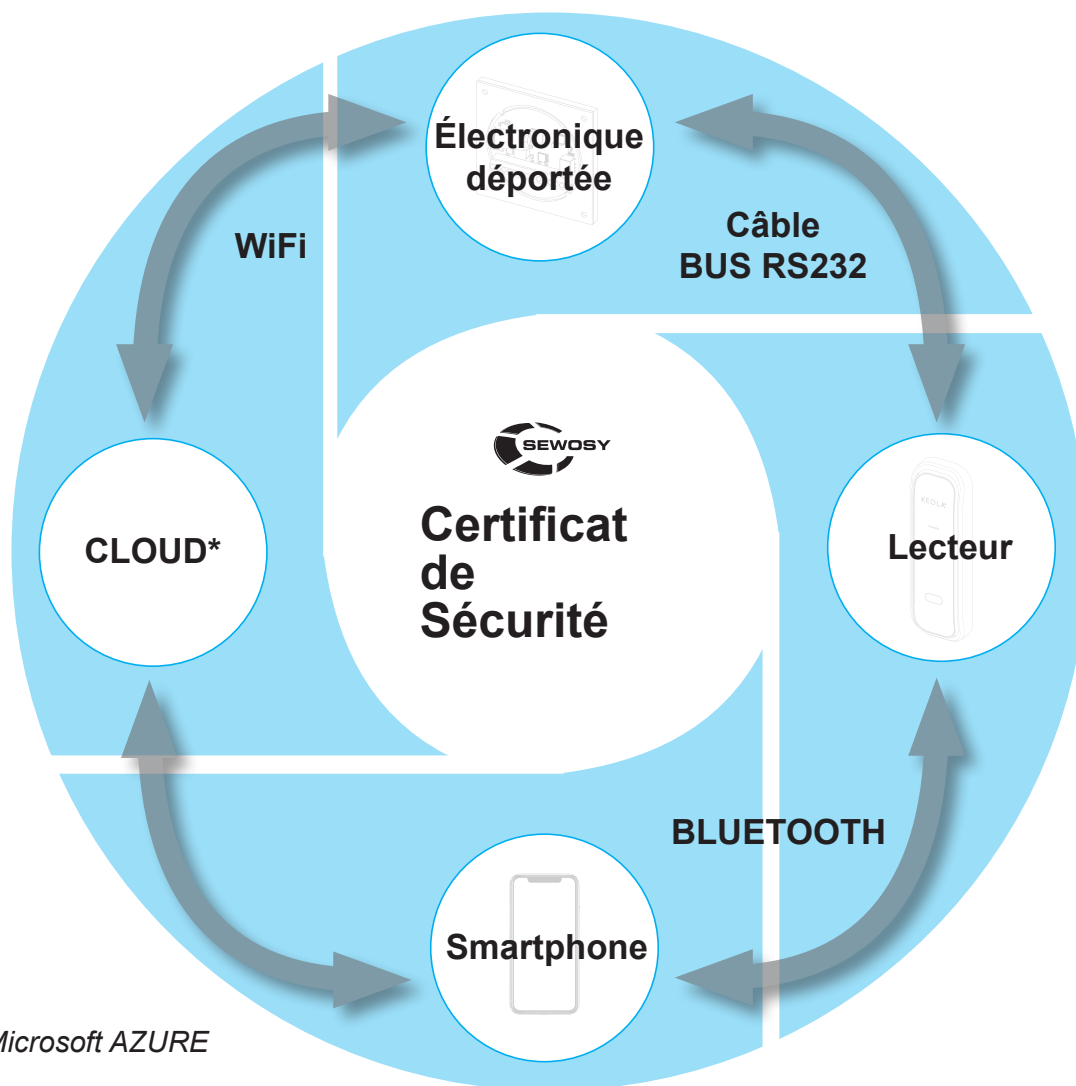

- Installation et programmation simplifiées au maximum via 1 lecteur, 1 électronique, 1 application.
- Haute sécurité grâce à l'électronique déportée et au chiffrement. Les échanges et la connexion du Cloud jusqu'au mobile sont chiffrés et intègrent toutes les sécurités d'échanges radio élevant la sécurité du KEOLA® au maximum. Toute la chaîne de communication est chiffrée de bout en bout.
- Fonctionnement en WiFi®, BLUETOOTH®.

KEOLA® au service de votre confort

- Une application unique pour effectuer le paramétrage complet et servir de clé d'accès aux utilisateurs.
- Jusqu'à 250 utilisateurs par site, 20 groupes, 28 calendriers de droits d'accès par groupe, 25 calendriers de jours fériés caractérisés par des périodes (du... au...), 25 calendriers de déverrouillage permanent, journal des 500 derniers événements par lecteur en mode hors connexion.
- Personnalisez votre environnement professionnel ou privé en créant vos propres configurations pour gérer tous vos accès.

Table des matières KEOLA®

Le système	6
1) Lecteur Bluetooth®	6
2) Électronique déportée	6
3) Pré-requis	6
4) Fonctionnalités	7
5) Principes de fonctionnement - cas spécifiques	9
6) L'application	14
7) État des LEDs	15
Caractéristiques techniques	16
Contenu du pack	18
Montage	19
1) Fixation du lecteur	19
2) Fixation de l'électronique déportée	20
Raccordement	21
Schémas de câblage	22
1) Verrouillage à émission	22
2) Verrouillage à rupture	23
3) Verrouillage d'un portail motorisé	24
Plans dimensionnels	25
Lexique - pictogrammes	26
Présentation de l'interface générale	30
3 étapes à suivre au démarrage	31
1) Téléchargement de l'application.....	31
2) Création d'un compte	32
3) Identification	33

Les sites	34
1) Création des sites.....	34
2) Options des sites.....	35
Les réglages du profil utilisateur	38
Profil de l'utilisateur	38
Les réglages de l'application	41
Options de réglages de l'application.....	41
Paramétrages	42
1) Création des groupes	42
2) Options des groupes	44
3) Création des zones	45
4) Options des zones.....	46
5) Création des calendriers	49
6) Menu utilisateurs	53
7) Création des lecteurs (appareils)	55
8) Options des lecteurs.....	59
Utilisation	65
1) Comment utiliser l'application pour le déverrouillage des portes	65
a. Présentation de l'interface de déverrouillage	65
b. 2 modes opératoires	67
• <i>Mode manuel</i>	67
• <i>Mode automatique (connexion automatique)</i>	69
2) Comment utiliser l'application pour l'ajout ou la modification d'un groupe	71
• <i>Options des groupes</i>	73
3) Comment utiliser l'application pour l'ajout ou la modification d'une zone	74
• <i>Options des zones</i>	75
4) Comment utiliser l'application pour l'ajout ou la modification d'un calendrier ...	78
5) Comment utiliser l'application pour l'ajout ou la modification d'un utilisateur ...	82
6) Journal des évènements	84

KEOLA® est un contrôle d'accès composé d'un lecteur, d'une électronique déportée et d'une application dédiée.

1) Lecteur Bluetooth®

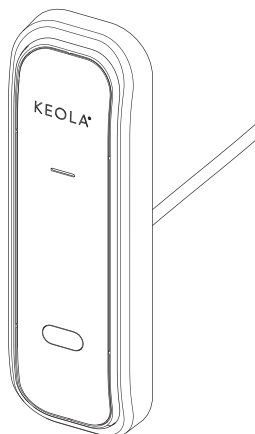

Le lecteur dialogue avec le smartphone (via BLUETOOTH®).

Il permet de déverrouiller grâce à son capteur, (distance de réaction de 3 à 80 cm).

Il dispose d'une signalisation LED indiquant précisément l'état de la porte ou du KEOLA® (en veille, connecté, accès autorisé ou refusé, en mise à jour).

2) Électronique déportée

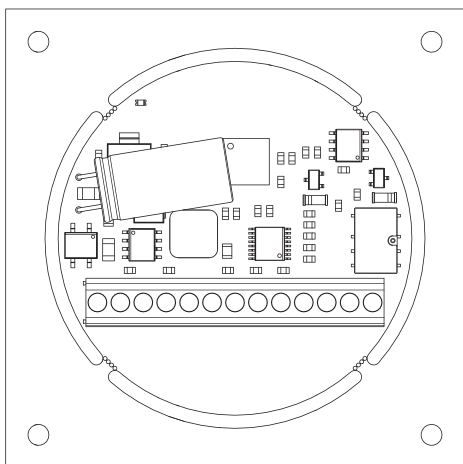

L'électronique déportée reçoit les demandes de déverrouillage du lecteur et assure la communication avec le Cloud.

Elle peut être intégrée dans :

- une boîte de dérivation
- un coffret spécifique

L'avantage de l'électronique à distance réside dans le fait qu'elle peut être installée dans une zone sécurisée, difficilement ou non accessible, pour une sûreté accrue.

3) Pré-requis

- Un accès internet via une box internet ou le partage de connexion de votre smartphone.
- Un smartphone pour la programmation et le déverrouillage.
- L'application KEOLA® disponible sur iOS12 et Android 4.4 KitKat (ou version supérieure).

4) Fonctionnalités

- Utilisation de la **technologie BLUETOOTH®** pour le paramétrage et le déverrouillage de vos accès à titre individuel, collectif ou professionnel.
- Opérationnel en **mode autonome** (hors connexion WiFi®) ou **connecté** (connexion WiFi® permanente).

Mode autonome (hors connexion WiFi®), sans connexion internet permanente.

- ce mode permet uniquement les accès

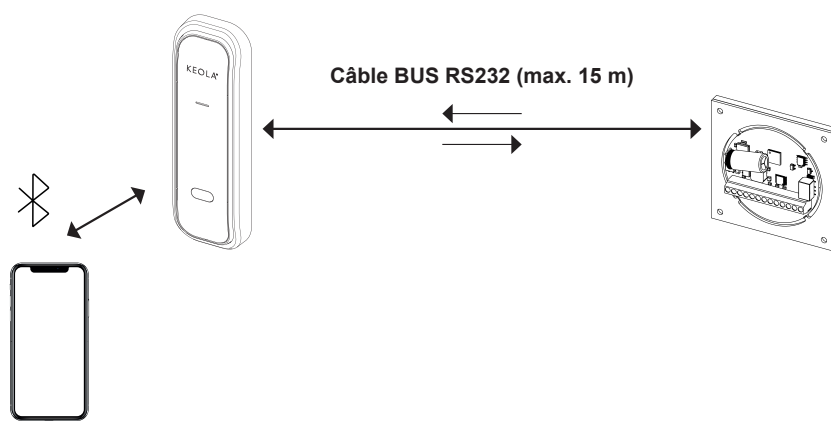

Mode connecté avec connexion WiFi® permanente.

Grâce au WiFi® (box internet ou partage de connexion de votre smartphone en 3G minimum), il est possible de télécharger :

- les mises à jour automatiques du firmware* (si l'option est activée)
- les mises à jour du fichier de configuration** (le serveur est interrogé si l'option est activée)
- le journal d'événements en temps réel
- de déverrouiller et reverrouiller des accès à distance
- de connaître le statut de votre KEOLA® et le statut de vos portes (si l'option est activée et si un contact de porte est installé)

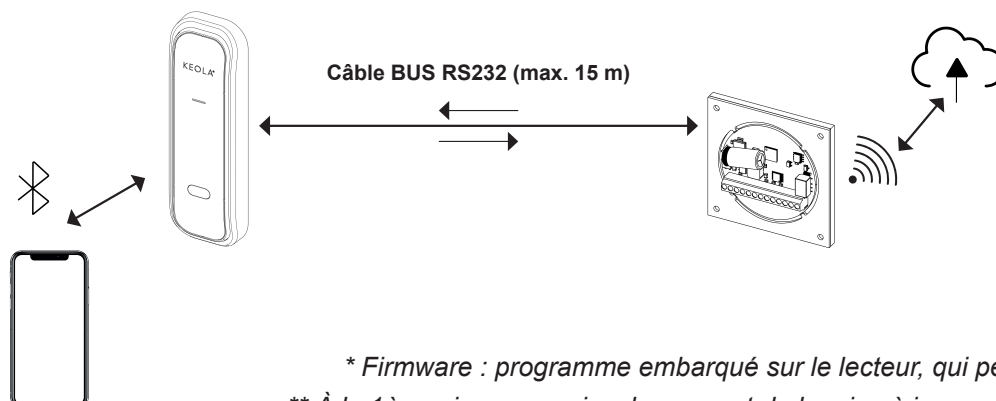

* Firmware : programme embarqué sur le lecteur, qui permet de le faire fonctionner
** À la 1ère mise en service, lancement de la mise à jour automatique après 10 minutes

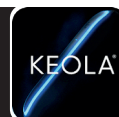

- **Deux types d'authentification** : "simple" ou "double" pour une sécurité renforcée.

Ajoutez encore plus de sécurité à la gestion de vos accès avec la double authentification, en utilisant les fonctions de déverrouillage de votre smartphone (code uniquement).

simple authentification : sécurité à un facteur

- Ce mode permet un déverrouillage "connexion automatique" en moins de 5 secondes, grâce au capteur infrarouge et au mouvement d'avancement.

Pour l'utilisation de la gestion "connexion automatique", la fonction doit être activée dans l'application mobile, être en tâche de fond et votre smartphone doit disposer du BLUETOOTH® version 4.1 ou supérieure. Une application sera utilisée pour connaître la version de votre BLUETOOTH®.

double authentification : niveau de sécurité à deux facteurs

- Dans ce mode la fonction "connexion automatique" est désactivée et une double action de l'utilisateur sur son smartphone est obligatoire (par code).

5) Principes de fonctionnement - cas spécifiques

Principe de fonctionnement en simple authentification

Mode Standard - 1 porte

Le lecteur est paramétré en mode standard et en simple authentification.

L'utilisateur dispose des droits d'accès au lecteur.

NOTE: Si l'utilisateur ne dispose pas des droits d'accès, la connexion au lecteur est impossible.

1) L'utilisateur se présente devant la porte et entre dans le champ d'action du BLUETOOTH® (portée 80 cm*).

*La portée peut varier en fonction de l'environnement dans lequel les lecteurs sont installés

2) L'utilisateur se positionne en face du lecteur et effectue un mouvement d'avancement (capteur de présence ⇒ portée de 3 à 50 cm).

3) L'utilisateur se connecte au lecteur.

Le lecteur passe du blanc au bleu foncé.



4) Le lecteur passe au vert fixe (accès autorisé)



l'accès est déverrouillé.

OU

Le lecteur passe au rouge fixe (accès non autorisé)



dans le cas où l'utilisateur est en-dehors de la plage horaire.

ATTENTION: Pour la gestion "connexion automatique", l'application mobile doit être activée et tourner en tâche de fond.

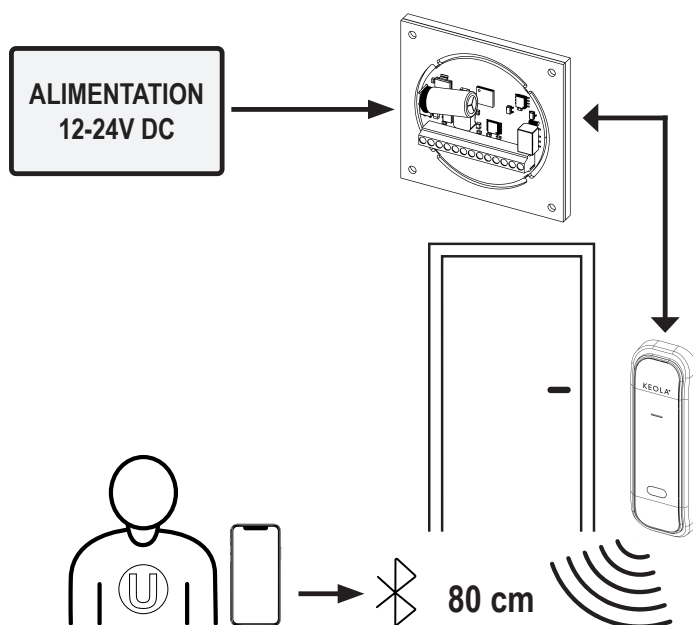

Principe de fonctionnement en double authentification Mode Standard - 1 porte

Le lecteur est paramétré en mode standard et en double authentification.
L'utilisateur dispose des droits d'accès au lecteur.

NOTE : Si l'utilisateur ne dispose pas des droits d'accès, la connexion au lecteur est impossible.

1) L'utilisateur se présente devant la porte et entre dans le champs d'action du BLUETOOTH® (portée 80 cm*).

**La portée peut varier en fonction de l'environnement dans lequel les lecteurs sont installés*

Dans cette configuration le mode connexion automatique est indisponible.

2) L'utilisateur se positionne en face du lecteur et effectue un mouvement d'avancement (capteur de présence ⇒ portée de 3 à 50 cm).

3) L'utilisateur se connecte au lecteur.
Le lecteur passe du blanc au bleu foncé.



4) Le lecteur attend la double authentification de l'utilisateur par code

5) Le lecteur passe au vert fixe (accès autorisé) l'accès est déverrouillé.



OU

Le lecteur passe au rouge fixe (accès non autorisé) dans le cas où l'utilisateur est en-dehors de la plage horaire.

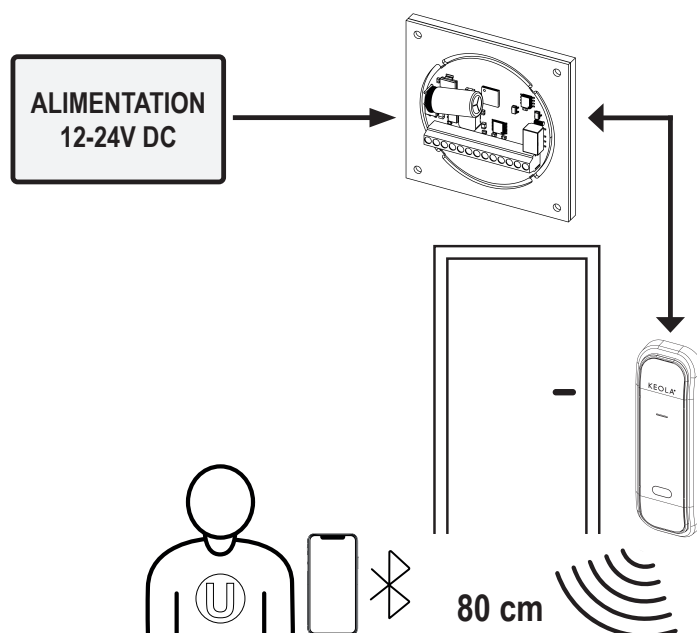

Principe de fonctionnement en simple authentification Mode Standard - portes multiples

L'utilisateur a accès à plusieurs portes.

Pour se connecter à la porte souhaitée, il faut **lancer l'application et sélectionner le lecteur dans la liste.**

Dans cette configuration le mode connexion automatique est déconseillé.

Le lecteur est paramétré en mode standard et en simple authentification.

L'utilisateur dispose des droits d'accès sur les deux lecteurs.

NOTE : Si l'utilisateur ne dispose pas des droits d'accès, la connexion au lecteur est impossible.

- 1) L'utilisateur se présente devant la porte et entre dans le champ d'action du BLUETOOTH® (portée 80 cm).
- 2) L'utilisateur se positionne en face du lecteur et effectue un mouvement d'avancement (capteur de présence ⇒ portée de 3 à 50 cm).

- 3) L'utilisateur se connecte au lecteur souhaité.
Le lecteur passe du blanc au bleu foncé.



- 4) Le lecteur passe au vert fixe (accès autorisé) l'accès est déverrouillé.



OU

Le lecteur passe au rouge fixe (accès non autorisé) dans le cas où l'utilisateur est en-dehors de la plage horaire.

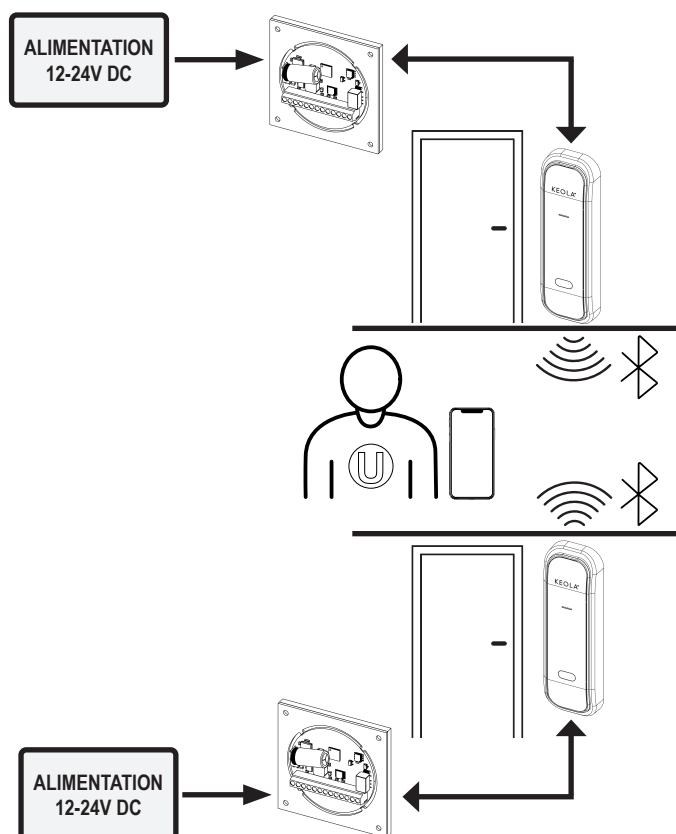

Principe de fonctionnement en double authentification Mode Standard - portes multiples

Le lecteur est paramétré en mode standard et en double authentification.
L'utilisateur dispose des droits d'accès au lecteur.

NOTE : Si l'utilisateur ne dispose pas des droits d'accès, la connexion au lecteur est impossible.

1) L'utilisateur se présente devant la porte et entre dans le champs d'action du BLUETOOTH® (portée 80 cm*).

**La portée peut varier en fonction de l'environnement dans lequel les lecteurs sont installés*

Dans cette configuration le mode connexion automatique est indisponible.

2) L'utilisateur se positionne en face du lecteur et effectue un mouvement d'avancement (capteur de présence ⇒ portée de 3 à 50 cm).

3) L'utilisateur se connecte au lecteur.
Le lecteur passe du blanc au bleu foncé.



4) Le lecteur attend la double authentification de l'utilisateur par code

5) Le lecteur passe au vert fixe (accès autorisé)



OU

Le lecteur passe au rouge fixe (accès non autorisé) dans le cas où l'utilisateur est en-dehors de la plage horaire.

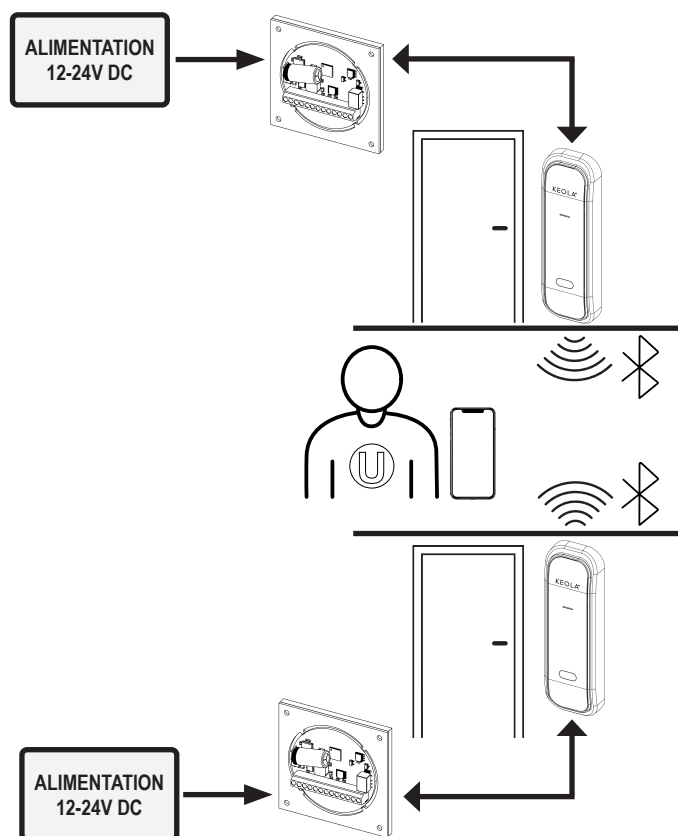

Cas spécifique connexion automatique

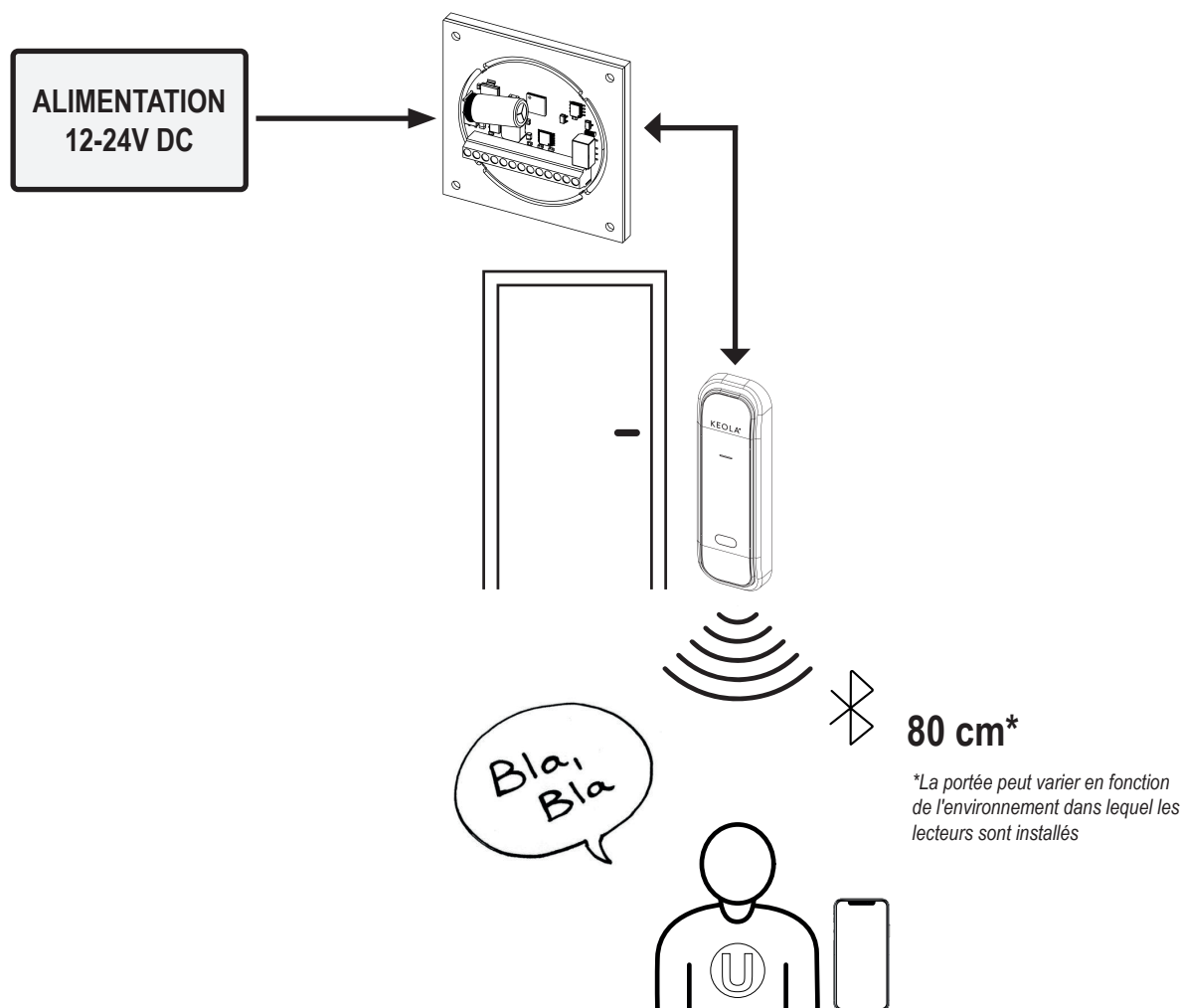

▪ Dans ce cas, un utilisateur reste devant le lecteur et dans son champ d'action

Le lecteur va effectuer trois tentatives de connexion sur une durée de vingt secondes. Après les trois tentatives de connexion, l'utilisateur sera automatiquement éjecté et plus aucune connexion automatique ne sera effectuée.

Pour se connecter, l'utilisateur doit ouvrir l'application, sélectionner la bonne porte et envoyer manuellement la demande de déverrouillage.

6) L'application

Elle est indispensable pour :

- **effectuer le paramétrage complet** (gestion de la solution via le compte administrateur)
 - créer les utilisateurs, les groupes, les sites, les zones
 - définir les créneaux horaires d'autorisation d'accès
 - ajouter/supprimer des utilisateurs
 - administrer et enregistrer des lecteurs, paramètres WiFi®
 - créer/mettre à jour des droits d'accès, mise à jour du logiciel
 - récupérer des logs
 - sélectionner le degré d'authentification :
déverrouillage connexion automatique (simple authentification) ou déverrouillage à deux facteurs par code (double authentification)
- **servir de clé d'accès aux utilisateurs** (déverrouiller les accès).

Tournée vers l'utilisateur, elle offre diverses possibilités de réglages :

- configurer le buzzer (ON/OFF) = retour sonore lors du déverrouillage
- abonnement aux notifications

7) État des LEDs



BLANC CLIGNOTANT : non initialisé
BLANC FIXE : initialisé et en veille



VERT : accès autorisé



ROUGE CLIGNOTANT : défaut
ROUGE FIXE : accès refusé



BLEU FONCÉ FIXE : connecté



VIOLET CLIGNOTANT : mise à jour

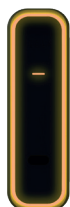

ALTERNANCE ORANGE-ROUGE : porte forcée ou autoprotection

Caractéristiques générales	
	Tension de fonctionnement : 12-24V DC
	Consommation : 500 / 250 mA
	Température de fonctionnement : -20 à +50°C
	Indice de protection : Lecteur IP65 / Contrôleur IP20
	Indice de résistance aux chocs : IK10 (lecteur uniquement)
	Poids : 0,4 kg
	Dimensions Lecteur : 120 x 76 x 28 mm Electronique déportée : 70 x 70 x 13,05 mm
	Temporisation réglable de 1 à 240 secondes
	Longueur de câble entre l'électronique déportée et l'alimentation : max. 30 m
	BLUETOOTH® 4.1 ou une version supérieure (Low Energy 2,4 GHz) + WiFi® (2,4 GHz)
	Liaison sécurisée et chiffrée de bout en bout du serveur (cloud) à votre smartphone
Lecteur	
	Câble BUS RS232, longueur 3 m (extension possible jusqu'à 15 m maximum*) <i>*avec câble comprenant au minimum 2 paires torsadées et écran (blindage)</i>
	Section des fils BUS RS232 : 4 x 0,22 mm ² / AWG23
	Diamètre extérieur du câble : 3,8 mm
	Portée BLUETOOTH® de 80 cm
	Distance de réaction de 3 à 50 cm pour le capteur infrarouge
	Intensité lumineuse : OFF + 1 - 2 - 3 ▶ 4 niveaux de luminosité pour la LED de veille
	Intensité sonore : ON - OFF (réglable par utilisateur)
	Autoprotection intégrée
	Signalisation lumineuse périphérique et centrale
	Matériau : coque en ASA - RAL 7045 (gris) / Plaque anodisée rosée
Électronique déportée	
	Entrée bouton poussoir (C/NO)
	Entrée contact magnétique (C/NO) pour le statut de la porte (ouverte / fermée / forcée)
	Relais de déverrouillage (C/NO/NC) / 30V DC - 2A
	Section des conducteurs : max. 1mm ²

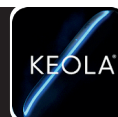

Normes	
	<p>CEM Test Report n° 168286-753933-A Version 01 du 08-10-2020 LCIE</p> <p>Tests according to standards: EN 55032 (2015) + AC (2016) EN 55130-4 (2011) + A1 (2014) ETSI EN 301 489-1 v2.1.1 (2016-11) ETSI EN 301 489-17 v3.1.1 (2017-02)</p>
	<p>Électronique déportée (contrôleur)</p> <p>RADIO Test Report n° 168286-753936-A Version 01 du 07-04-2021 LCIE</p> <p>Tests according to standards: (ERM) ETSI EN 300 328 V2.2.2 (Full Program) (EMF) EN 62311 (2008)</p>
	<p>Lecteur</p> <p>RADIO Test Report n° 168286-753936-B Version 01 du 19-03-2021 LCIE</p> <p>Tests according to standards: (ERM) ETSI EN 300 328 V2.2.2 (Full Program) (EMF) EN 62311 (2008)</p>
Application / Compatibilité	
	iOS : Nécessite iOS 12
	Android : Nécessite Android 4.4 (KitKat) ou une version supérieure
	Gestion connexion automatique : BLUETOOTH® 4.1 ou une version supérieure
	Langue : Français / Anglais

1 Lecteur BLUETOOTH®

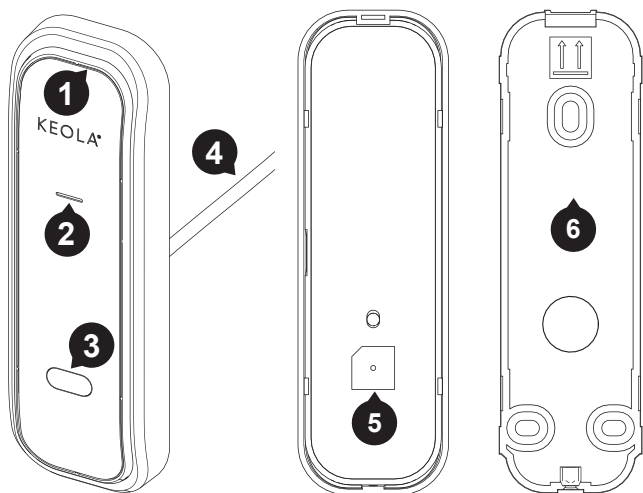

1. Signalisation lumineuse périphérique
2. Signalisation lumineuse centrale
permet la visibilité de la signalisation lumineuse en cas de surexposition au soleil
3. Capteur infrarouge
4. Câble BUS RS232 vers électronique déportée (3 m)
5. Buzzer
6. Support de montage

1 Électronique déportée

face avant

face arrière

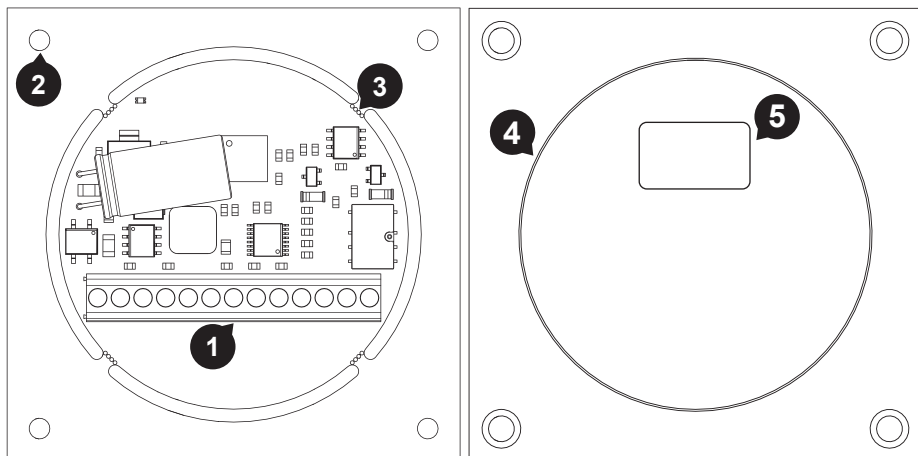

1. Bornier de raccordement à vis
2. Trous de fixation
3. Attaches sécables
4. Mousse de protection au dos de l'électronique
(ne pas l'enlever)
5. Étiquette du numéro de série unique au dos de l'électronique
(à relever pour la programmation)

1 Kit de visserie

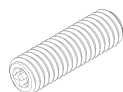

1

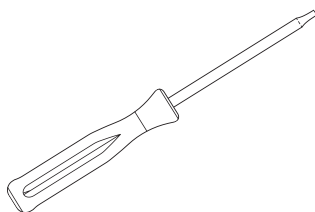

2

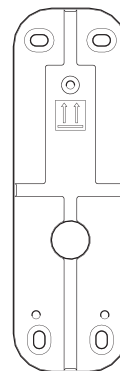

3

Attention :

Cette vis se trouvant dans le sachet de visserie ne doit pas être égarée

1. Vis de verrouillage du lecteur (x 2)
(dont une en réserve)
2. Tournevis pour vis de verrouillage (x 1)
3. Support mural (x 1)

► Installer le lecteur à la **verticale**.

Le centre du lecteur ne doit pas être positionné à plus de 1,30 m de hauteur.



Installation **murale** uniquement

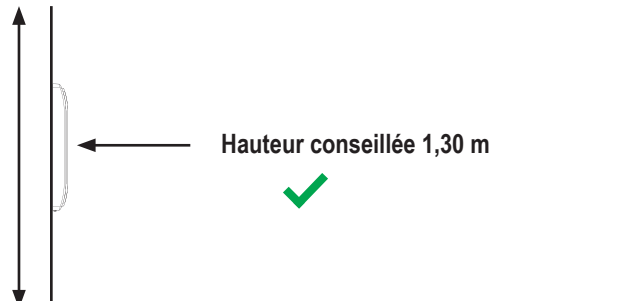

1) Fixation du lecteur

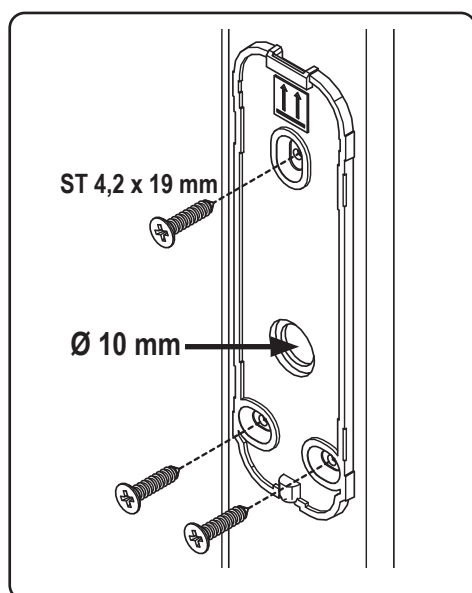
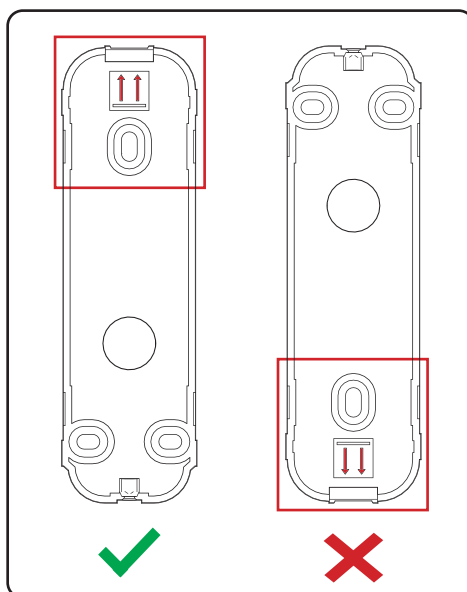

Visserie **non** fournie

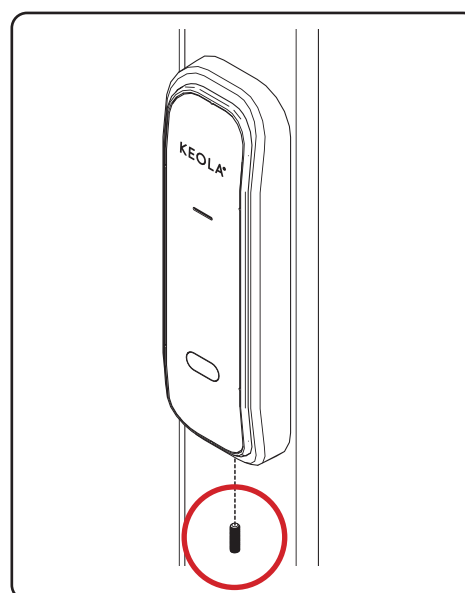

Attention :

Cette vis se trouvant dans le sachet de visserie ne doit pas être égarée

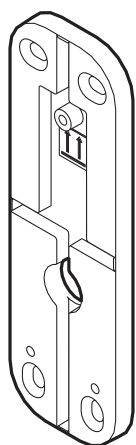

Avec le support mural KEOLA®

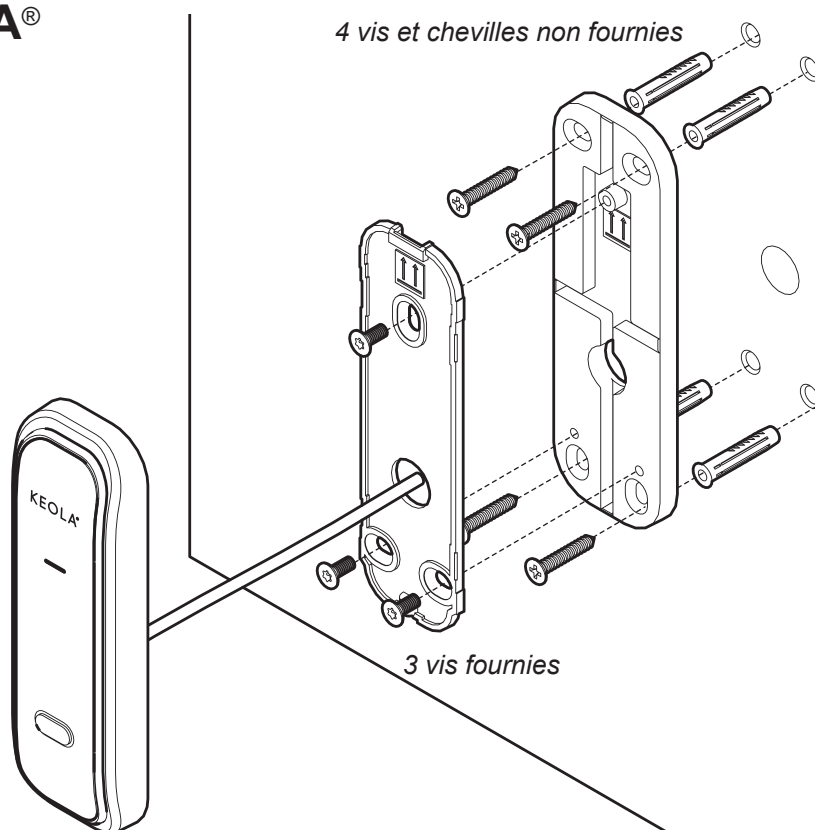

2) Fixation de l'électronique déportée

Boîte de dérivation
111 x 111x 60 mm
Réf. BOIT_PCB0095
(non fournie, disponible sur commande)

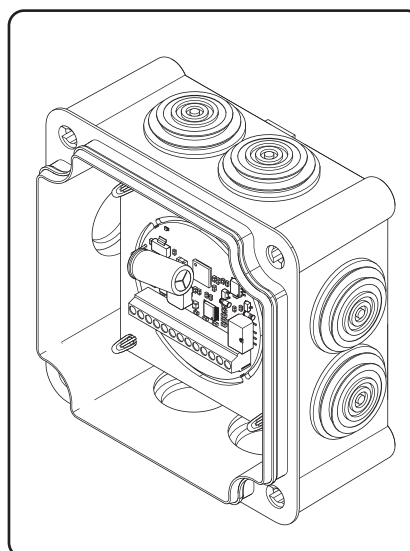

► Raccordement de l'électronique déportée

Bornier à vis	
	Section des conducteurs : max. 1mm ²
	Bornier à vis : type cage
Câble BUS RS232	
	Longueur de câble entre l'électronique déportée et l'alimentation : max. 30 m
	Longueur du câble : 3m
	Extension du câble possible : max. 15m* <i>*avec câble comprenant au minimum 2 paires torsadées et écran (blindage)</i>
	Section du fil : 4 x 0,22 mm ² / AWG 23
	Diamètre extérieur du câble : 3,8 mm

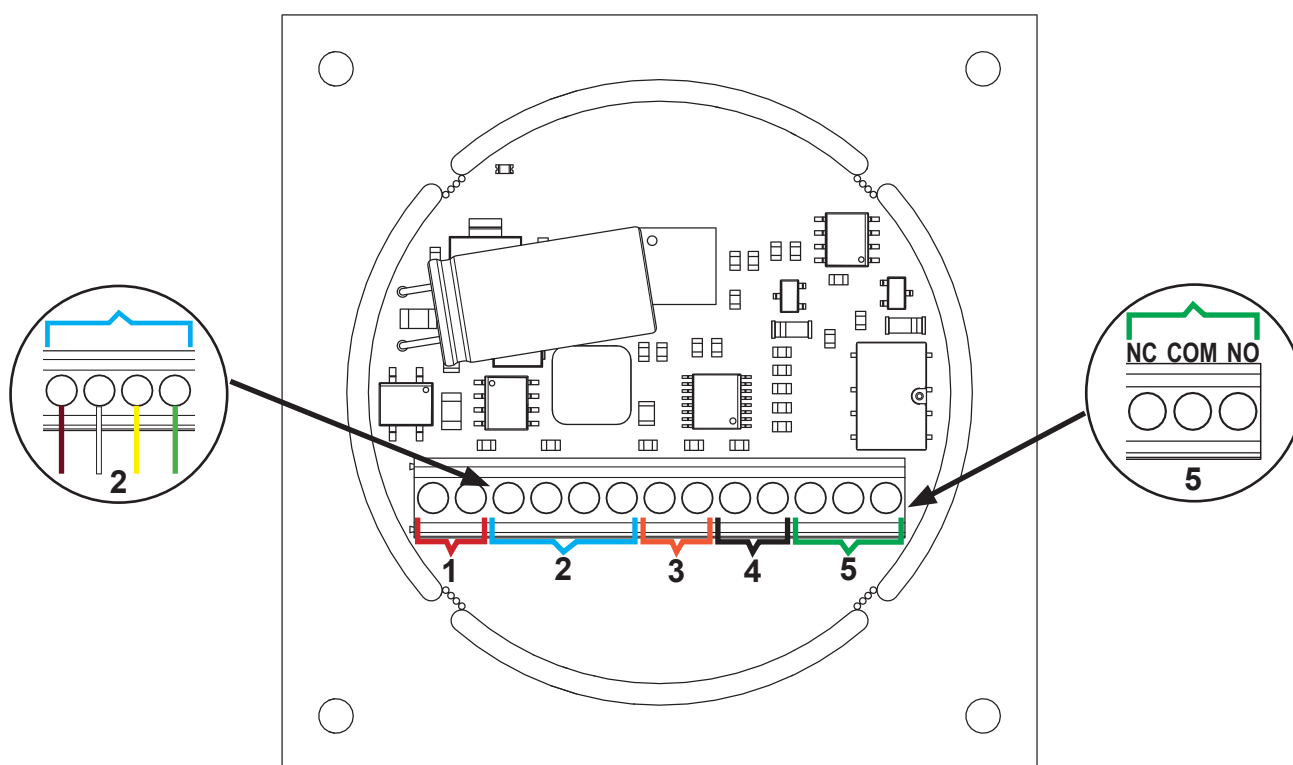

① + } Alimentation 12-24V DC
- } longueur maximale : 30 m jusqu'au
coffret d'alimentation

② Marron } Câble de liaison
Blanc } 3 m (extension possible jusqu'à 15 m*)
Jaune }
Vert }

③ C } Entrée bouton poussoir (C/NO)
NO }

④ C } Entrée contact de porte (C/NO)
NO }

⑤ C } Relais de déverrouillage (NC/COM/NO)
NO }
NC }

1) Verrouillage à émission

- ▶ Exemple de raccordement d'une gâche électrique

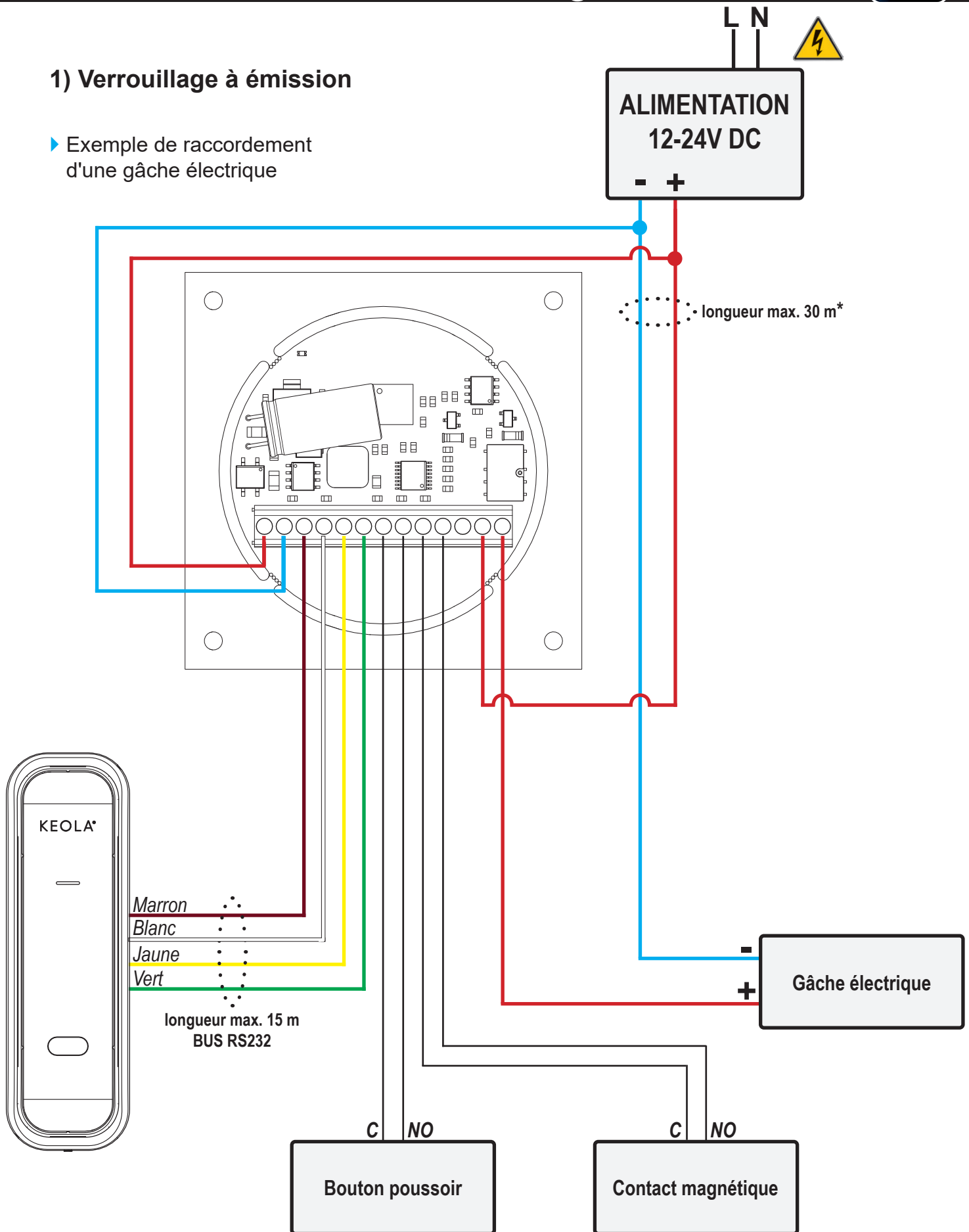

* Pour être en conformité avec les normes citées dans le tableau des caractéristiques techniques

2) Verrouillage à rupture

- ▶ Exemple de raccordement d'une ventouse électromagnétique

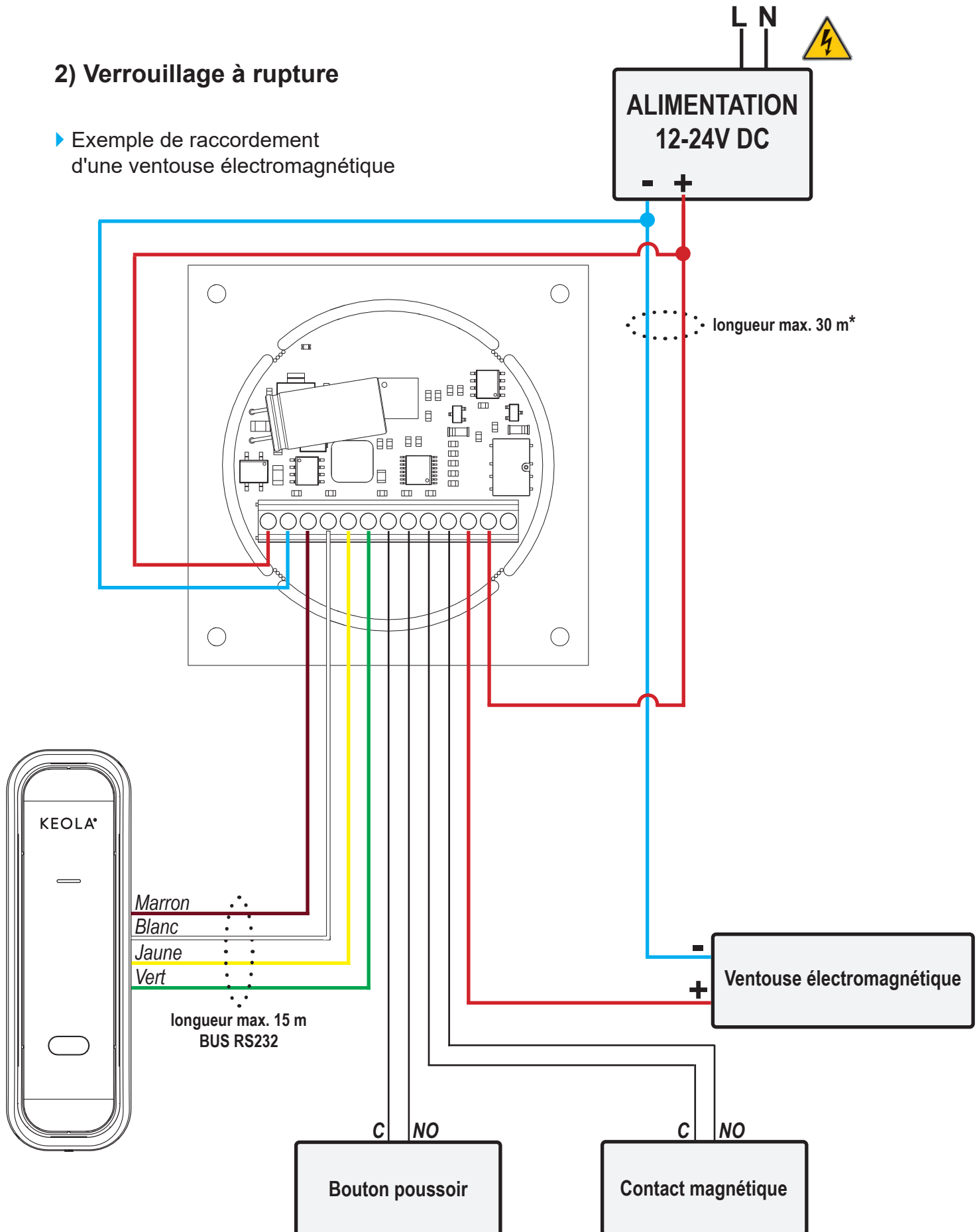

* Pour être en conformité avec les normes citées dans le tableau des caractéristiques techniques

3) Verrouillage d'un portail motorisé

- ▶ Exemple de raccordement d'un portail extérieur

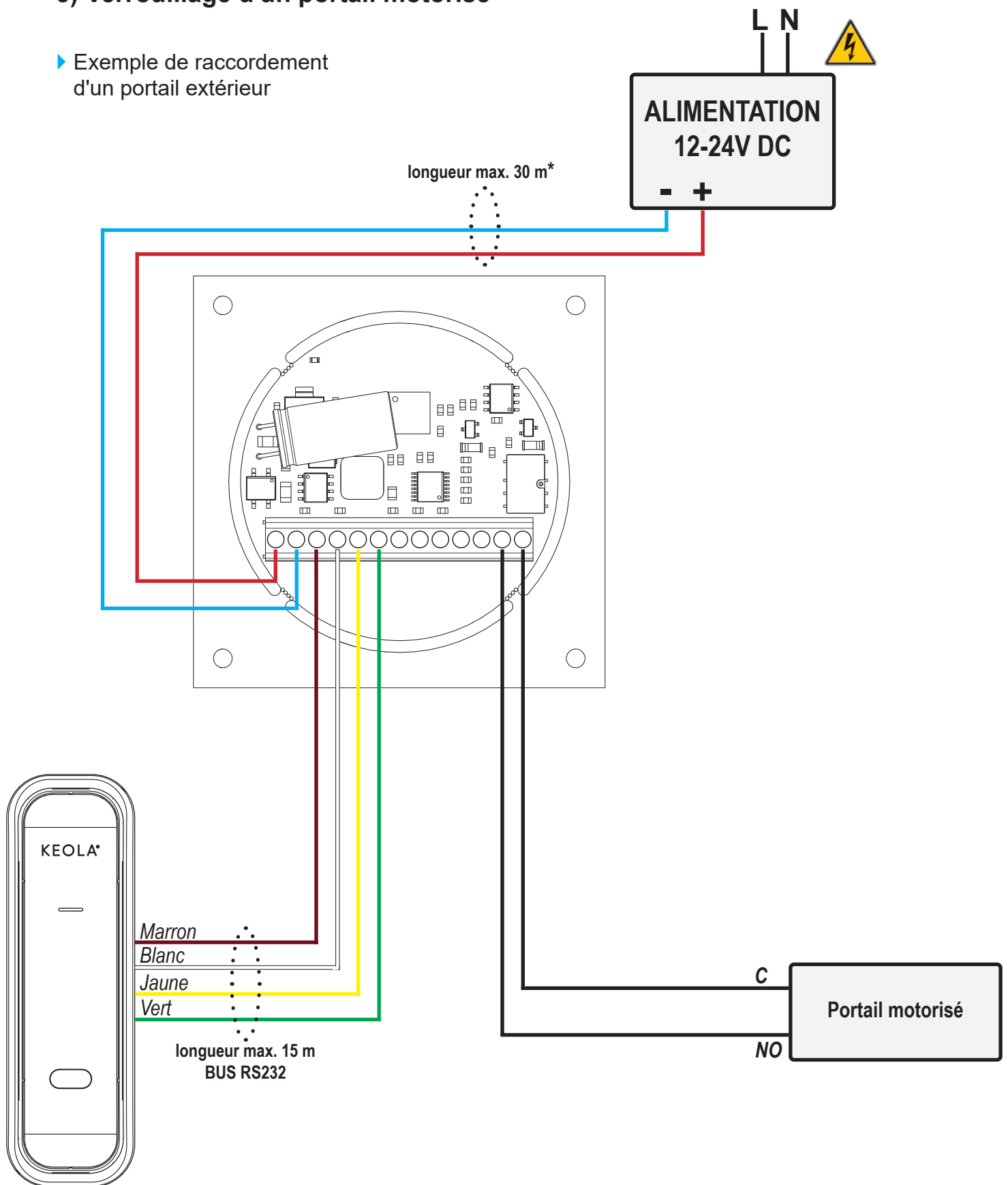

* Pour être en conformité avec les normes citées dans le tableau des caractéristiques techniques

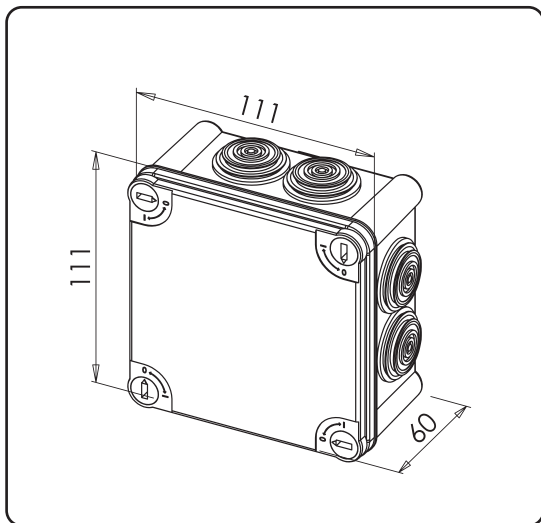
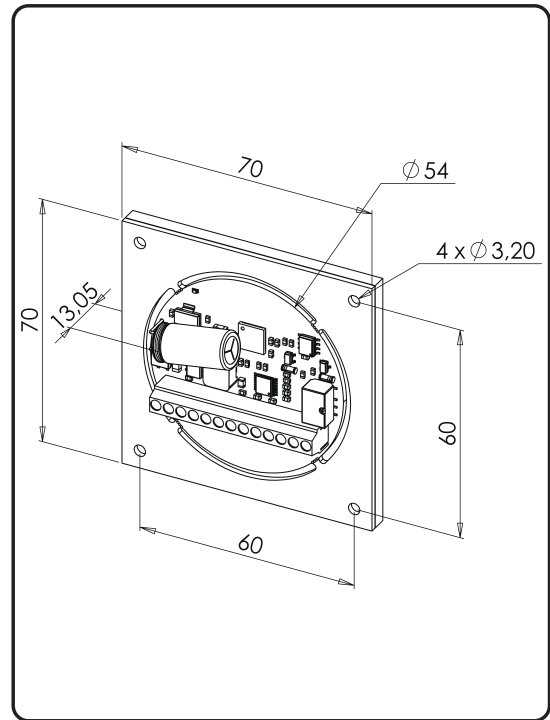
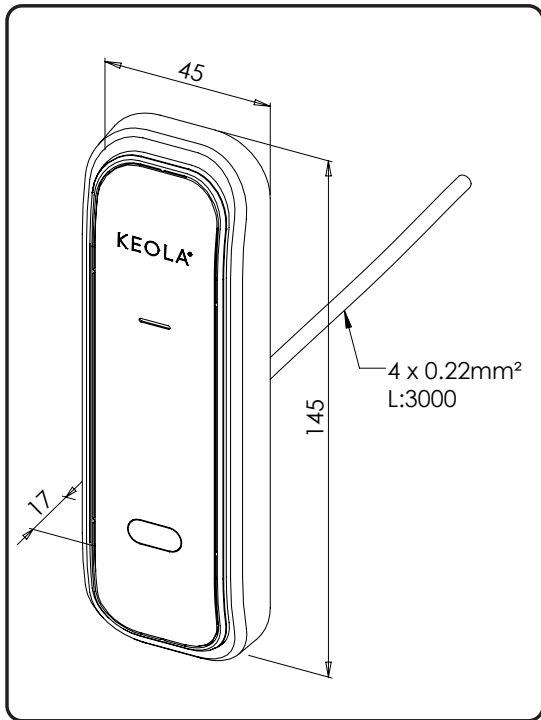

Boîte de dérivation
111 x 111x 60 mm

Boîte de dérivation
111 x 111x 60 mm
Réf. BOIT_PCB0095
(non fournie, disponible sur commande)

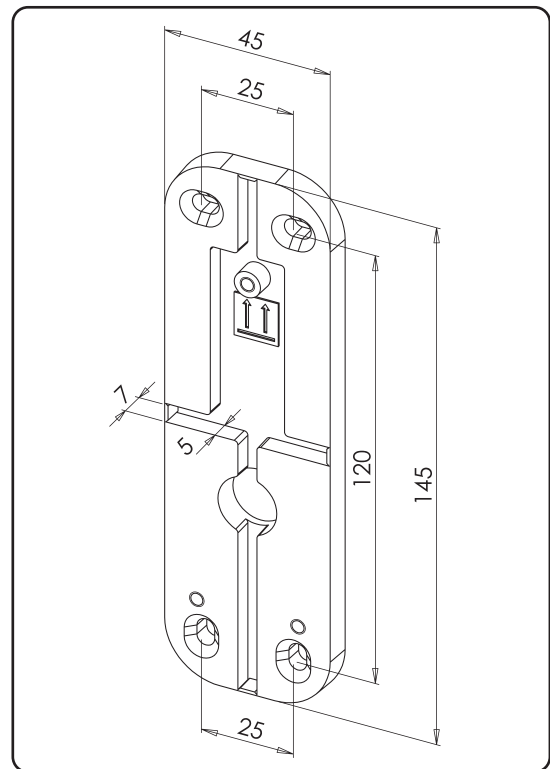

Support mural

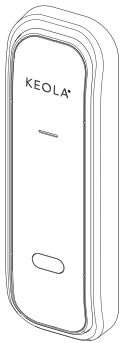

Lecteur de contrôle d'accès

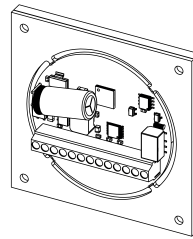

Électronique déportée

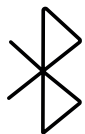

BLUETOOTH®



WiFi®



Cloud



Smartphone

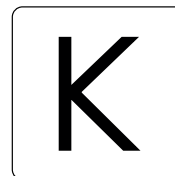

Application KEOLA®

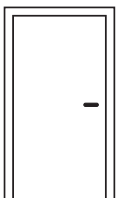

- Porte fermée

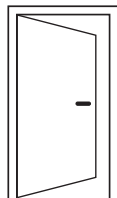

- Porte ouverte

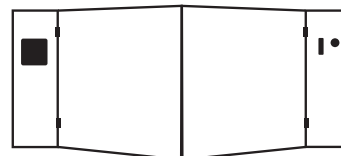

Portail motorisé



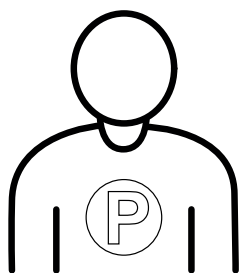

**Propriétaire =
Super administrateur**
créateur du site

- administre toute la solution jusqu'à la suppression des sites
- un seul propriétaire possible

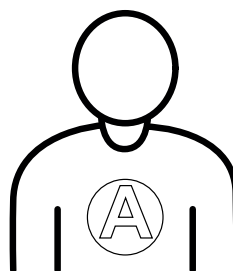

Administrateur

- administre toute la solution, mais ne peut pas supprimer les sites
- plusieurs administrateurs possibles

Les administrateurs d'un site sont les personnes autorisées à gérer le site, qui disposent des droits d'accès sans restrictions à tous les lecteurs, peuvent télécharger le journal des événements et mettre à jour les lecteurs. L'administrateur peut promouvoir ou supprimer les droits d'accès d'un utilisateur.

L'administrateur à l'origine des créations des sites, peut visualiser tous les sites qu'il a créés.

.....

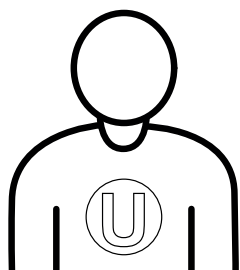

Utilisateur

- utilise la solution selon ses droits d'accès

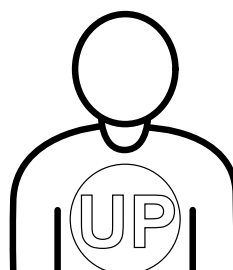

**Utilisateur +
avec pouvoirs**

- utilise la solution selon ses droits d'accès
- peut administrer certains menus selon ses droits
Exemples : créer un lecteur, un utilisateur...

Les utilisateurs d'un site sont les personnes qui ont uniquement* droit à la fonction "déverrouillage" de la solution.







KEOLA® sert de clé d'accès aux utilisateurs.













**À noter : il est possible d'attribuer d'autres pouvoirs à certains utilisateurs dûment désignés (utilisateurs + avec pouvoirs).*

Les lecteurs	sont les appareils (lecteurs KEOLA®) qui équipent un site. Ils dialoguent avec le smartphone via BLUETOOTH® et autorisent ou non le déverrouillage Il disposent d'une signalisation LED indiquant l'état de la porte ou du KEOLA®
Les groupes	regroupent des utilisateurs bénéficiant de droits identiques. Ils permettent d'associer le calendrier des accès aux utilisateurs
Les zones	sont les différentes localisations géographiques regroupant des lecteurs. elles permettent de définir les droits utilisateurs sur les lecteurs
Les utilisateurs	sont les personnes qui utilisent la solution comme une clé, selon leurs droits d'accès
Les calendriers	sont les plannings horaires et journaliers encadrant les droits d'accès
Les événements	sont formés par la liste des utilisations de la solution

Chacun de ces termes constitue un MENU représenté par son icône. Regroupées dans la barre de navigation, au bas de l'écran, elles permettent de naviguer d'un menu à l'autre



	Liste des lecteurs du site sélectionné	Regroupe les différents lecteurs d'un site
	Liste des Groupes	Permet d'affecter aux utilisateurs leurs droits d'accès et de paramétrer les créneaux horaires. Lorsqu'un site est créé, un groupe d'administration est créé automatiquement
	Liste des zones	Permet la répartition des lecteurs installés sur un site (Exemple : zone bâtiment principal - zone entrepôts - zone ateliers)
	Liste des utilisateurs	Permet la création des utilisateurs, afin de leur attribuer des droits d'accès
	Liste des calendriers	Permet de définir les droits d'accès (horaires de passage autorisé), les jours fériés, et le déverrouillage permanent
	Journal des événements	Permet d'accéder aux événements

	Affichage menus	Afficher la liste des menus / sélectionner un menu
	Retour arrière	Revenir à la page précédente
	Compte utilisateur	Consulter les préférences et paramètres de l'utilisateur
	Paramètres ou options KEOLA®	Paramétrer des options générales pour plusieurs appareils
	Filtrer événements	
	Se déconnecter	
	Symbole crayon	Permet de renommer directement
	État porte fermée	
	État porte ouverte	
	Succès de l'action	
	Problème lecteur	
	Erreur lecteur	
	Hors ligne	Si le lecteur n'est pas à proximité du Bluetooth® et non connecté à internet, le statut Hors ligne s'affiche

À NOTER : lorsqu'un champ présente le signe * il est obligatoire de le renseigner

Page d'accueil

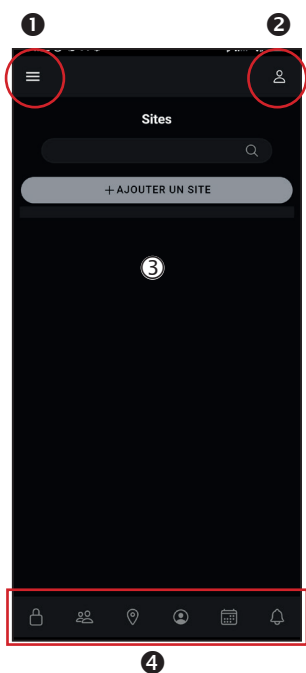

- ❶ Affichage menus
- ❷ Informations compte utilisateur
- ❸ Listing des éléments présents selon le menu :
 - Sites
 - Lecteurs (Appareils)
 - Groupes
 - Zones
 - Utilisateurs
 - Calendriers
 - Mon compte (profil)
 - Options du site
 - Aide
- ❹ Barre de navigation
(non accessible si aucun site n'est sélectionné)



3 étapes à suivre au démarrage

**Téléchargement
de l'application**

**Création
d'un compte**

Identification

À NOTER : un accès Internet est obligatoirement requis pour administrer la solution (smartphone et KEOLA®)

Téléchargement de l'application



Télécharger l'application KEOLA® sur Google play ou l'App store de votre mobile.



<h2 style="color: red;">Création d'un compte</h2>		
<p>La création du compte est une étape obligatoire qui permet de s'identifier afin d'accéder à l'application. Sur votre mobile :</p> <ul style="list-style-type: none"> ▪ Ouvrir l'application KEOLA® ▪ La page de connexion s'affiche 		
	<p>1 Cliquer sur s'inscrire maintenant</p>	
	<p>1 Indiquer votre adresse de messagerie <i>qui sera vérifiée avant de poursuivre l'identification</i></p> <p>2 Cliquer sur Envoyer le code de vérification <i>qui sera envoyé sur votre messagerie</i></p>	
	<p>1 Entrer le code de vérification via le clavier</p> <p>2 Cliquer pour vérifier le code</p> <p>3 Si aucun code n'a été reçu, vérifier l'adresse E-mail et cliquer sur le bouton Envoyer un nouveau code</p>	

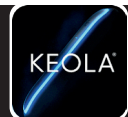

	<p>1 Renseigner et confirmer votre mot de passe*</p> <p>*pour être valide, il doit :</p> <ul style="list-style-type: none"> - comporter au moins 8 et jusqu'à 64 caractères, - inclure au moins 3 des caractères suivants : minuscule, majuscule, chiffre, symbole 	
	<p>1 Renseigner vos prénom et nom</p> <p>2 Cliquer sur Créer pour valider l'inscription.</p> <p>Vous êtes connecté !</p>	

	<h2 style="color: green;">Identification</h2>	
<p>Elle permet d'accéder aux fonctionnalités de l'application. Elle requiert d'indiquer l'adresse mail et le mot de passe (renseignés lors de la création)</p>		
	<p>▪ La page de connexion s'affiche :</p> <ul style="list-style-type: none"> 1 indiquer votre adresse de messagerie 2 indiquer votre mot de passe 3 cliquer sur Se connecter 	

Création des sites

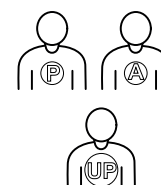

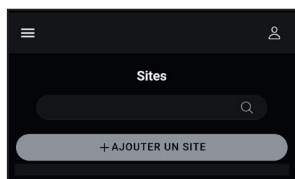

Un site est une centralisation d'un ou plusieurs lecteurs, auxquels sont affectés les droits d'accès des utilisateurs.

Les sites regroupent les différents lecteurs les composant, dans le cas d'un installateur qui gère plusieurs installations pour ses clients.

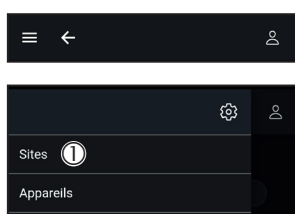

► Se rendre dans le menu **Sites**



⚠ Depuis une autre page, cliquer sur **Affichage menus** 
La liste des menus s'affichera

❶ Sélectionner **Sites**



❶ Cliquer sur **+Ajouter un site**

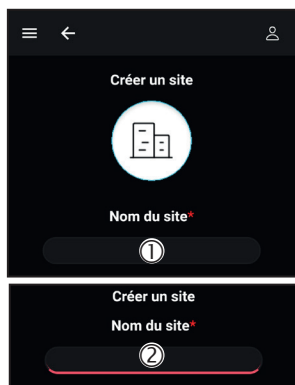

► Le sous-menu "**Créer un site**" rattaché au menu Sites s'affiche

❶ Cliquer sur **Nom du site**

❷ Indiquer le nom du site

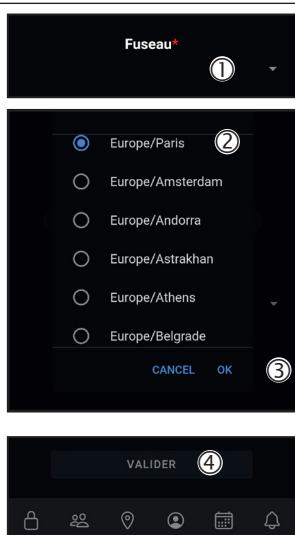

❶ Cliquer pour indiquer le **Fuseau**





❷ Sélectionner le fuseau horaire dans la liste déroulante
Exemple :  **Europe/Paris**

❸ Cliquer sur OK

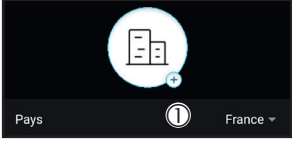
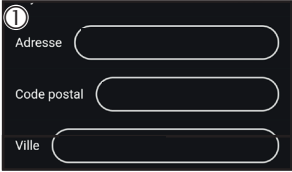

L'indication du fuseau horaire est obligatoire pour le bon fonctionnement des calendriers KEOLA® et des remontées d'évènements

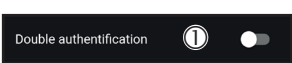
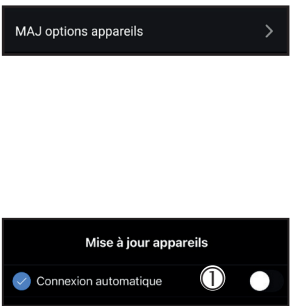
❹ **VALIDER** la création du nouveau site

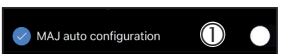
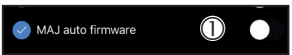
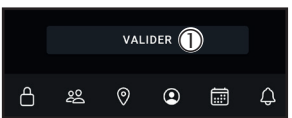

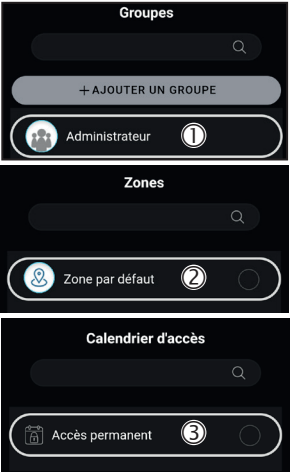

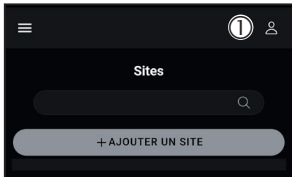
	<h2 style="text-align: center;">Options des sites</h2>	
	<p>Un site doit être sélectionné pour lui attribuer des options. Les options de site sont accessibles depuis la page listant les menus.</p>	
	<p>► Se rendre dans la page de la liste des sites</p>	
	<p>⚠ Depuis une autre page, cliquer sur Affichage menus </p> <p>La liste des menus s'affichera</p> <p>❶ Sélectionner Sites</p>	
	<p>❶ Sélectionner le site auquel vous voulez affecter des options</p>	
	<p>❶ Cliquer sur Affichage menus </p> <p>❷ Sélectionner Options du site</p>	
	<p>► La page des options du site que vous venez de créer s'affiche</p> <p><u>Paramètres d'options du site</u></p> <p>► Sélectionner vos options :</p>	

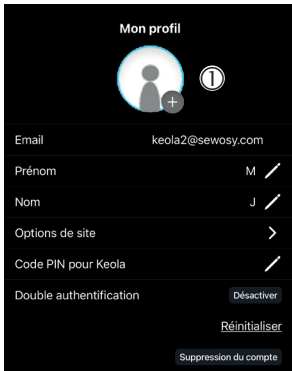
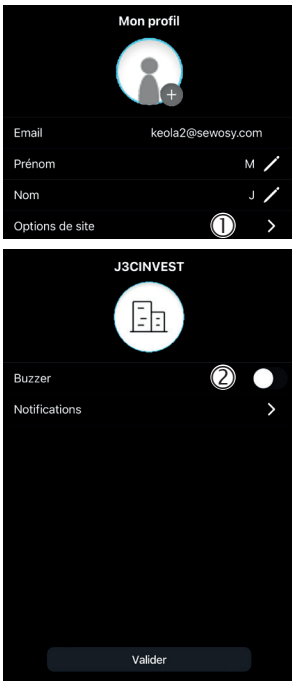

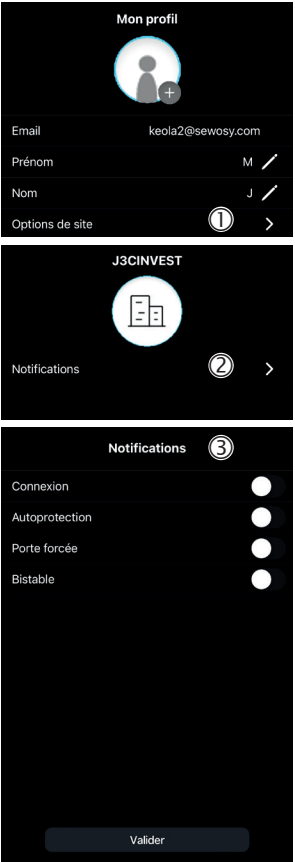
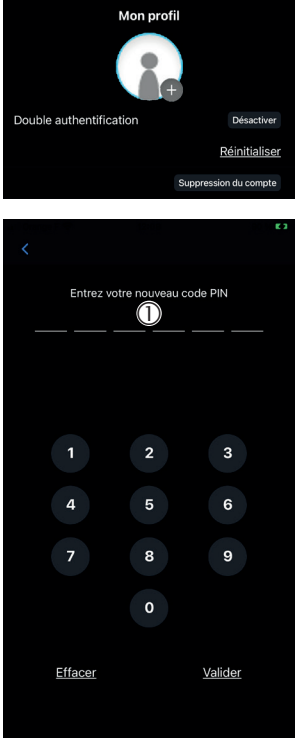
	<p>❶ les options de site permettent de renseigner le pays</p>	
	<p>❶ d'indiquer l'adresse du site</p>	
	<p>❶ de modifier le fuseau horaire</p>	
	<p>❶ d'activer la double authentification</p> <p>⚠ À noter : si l'option double authentification est activée, cela force TOUS les KEOLA® du site à utiliser la double authentification Dans ce cas, il n'est pas possible de la désactiver individuellement sur chaque KEOLA® Il s'agit d'une OPTION BLOQUANTE</p>	
	<p>Mise à jour appareils</p> <p>sert à faciliter la configuration générale de tous les KEOLA® du site Ces options sont NON BLOQUANTES et peuvent être gérées individuellement via les paramètres par KEOLA®</p> <p>❶ Sélectionner ou non le mode connexion automatique (permet de se connecter à KEOLA® sans action manuelle sur l'application)</p>	
	<p>Lumière permet de régler l'intensité lumineuse de tous les KEOLA® du site Cette option est NON BLOQUANTE et peut être gérée individuellement via les paramètres par KEOLA®</p>	
	<p>❶ MAJ auto configuration permet la mise à jour automatique des configurations de KEOLA®</p>	
	<p>❶ MAJ auto firmware permet la mise à jour automatique du programme de fonctionnement du KEOLA®</p>	
	<p>❶ VALIDER avant de quitter la page</p>	

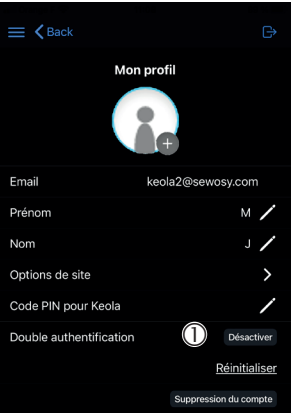

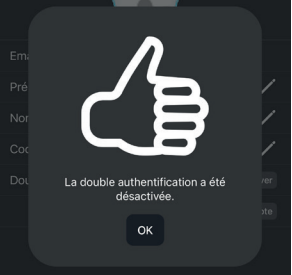

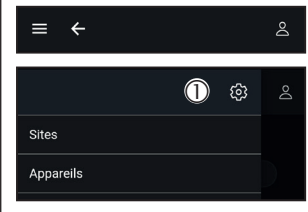

	<p>► Lorsqu'un site est créé, par défaut sont aussi créés automatiquement :</p> <ul style="list-style-type: none"> ❶ un groupe nommé Administrateur ❷ une zone nommée Zone par défaut ❸ un calendrier d'accès permanent (24h/24h - 7j/7j) nommé Accès permanent 	
-----------------------------------------------------------------------------------	-----------------------------------------------------------------------------------------------------------------------------------------------------------------------------------------------------------------------------------------------------------------------------------------------------------------------	--

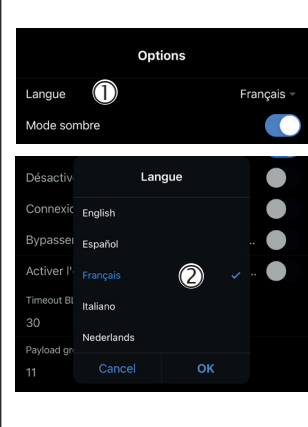
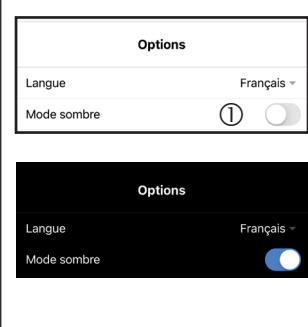
<h2>Profil de l'utilisateur</h2>		
<h3>Ajouter une photo de profil</h3>		
	<p>① Cliquer sur l'icône Utilisateur </p>	
	<p>① Cliquer sur + pour ajouter une photo de profil</p>	
<h3>Options de site : Buzzer</h3>		
	<p>① Cliquer sur Options de site</p> <p>② Activer la fonction Buzzer Dans ce cas, à chaque demande de déverrouillage, le lecteur émettra un signal sonore si l'accès est autorisé</p>	

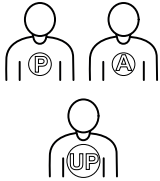



	<h3>Options de site : Notifications</h3> <ol style="list-style-type: none"> 1 Cliquer sur Options de site 2 Cliquer sur Notifications 3 Choisir les notifications auxquelles vous souhaitez vous abonner. Dans le cas d'une activation ou d'un déclenchement vous recevrez une notification de l'application 	
	<h3>Code PIN pour la double authentification</h3> <ol style="list-style-type: none"> 1 Créer un CODE PIN à 6 chiffres qui sera utilisé lorsque la double authentification est activée 	

  	<h3>Désactiver la double authentification</h3> <p>❶ Cliquer sur Désactiver pour ne plus utiliser la double authentification lors de la connexion à votre compte</p>	
 	<h3>Suppression du compte utilisateur</h3> <p>❶ Lorsque l'on appuie sur le bouton Suppression du compte, on supprime toutes les données personnelles du client ET dans le journal des événements, les données antérieures à la suppression du compte deviennent anonymes (obligation RGPD)</p> <p> Suppression du compte par l'utilisateur lui-même. Si l'utilisateur est propriétaire d'un ou plusieurs sites, il devra préalablement transférer la propriété de tous ses sites, AVANT de procéder à la suppression de son compte</p>	

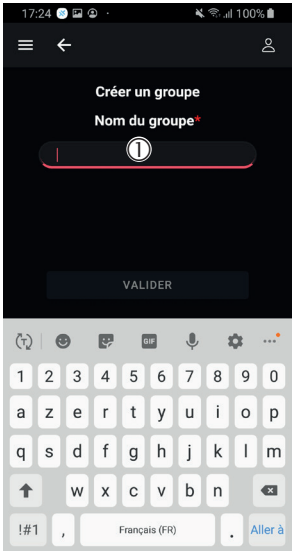
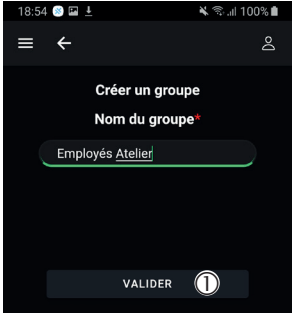
<h2>Réglages de l'application</h2>		
	<p>Cliquer sur Affichage menus  La liste des menus s'affichera</p> <p>❶ Cliquer sur la roue crantée</p>	
	<p>❶ Cliquer sur Langue</p> <p>❷ Sélectionner la langue L'ensemble des termes de l'application passera automatiquement dans la langue choisie</p>	
	<p>❶ Activer le Mode sombre pour que le fond de l'application passe en noir</p>	

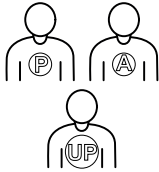
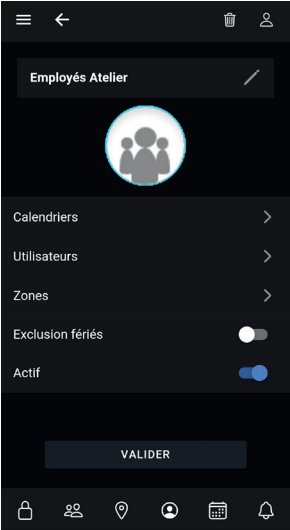
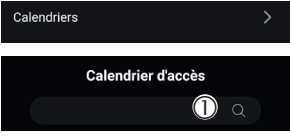
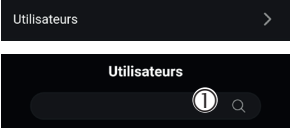
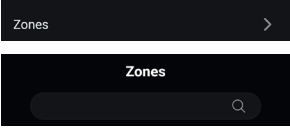
	<h2>Création des groupes</h2>	
<p>Le menu "Groupes" permet :</p> <ul style="list-style-type: none"> - d'associer le calendrier des accès aux utilisateurs - de paramétrer les créneaux horaires <p>Pour accéder au menu "Groupes" il faut avoir créé un site préalablement. Le nombre maximum de groupes est 20.</p>		
	<p>❶ Pour créer un groupe, sélectionner préalablement le site auquel vous voulez l'attribuer</p>	
	<p>❶ Dans la barre de navigation, cliquer sur l'icône </p>	
	<p>► La page Groupes s'affiche</p> <p>❶ Cliquer sur +AJOUTER UN GROUPE</p>	
	<p>❶ Cliquer sur la zone permettant de renseigner le Nom du groupe</p>	



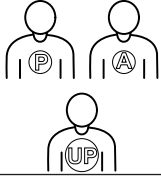
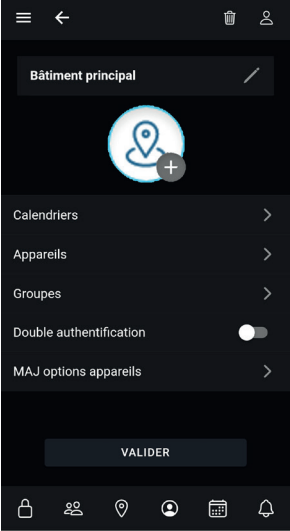
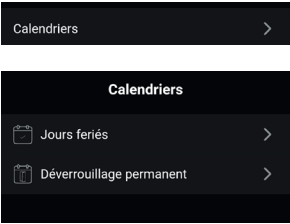
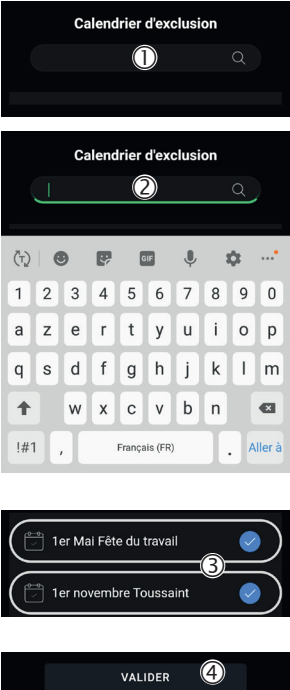

	<p>① Renseigner le nom</p>	
	<p>① Confirmer la création de ce groupe avec VALIDER</p>	

	Options des groupes	
	<p>Paramètres d'options des groupes</p> <ul style="list-style-type: none"> ▶ Lorsque la création d'un groupe vient d'être validée, la page des options du groupe que vous venez de créer s'affiche ▶ Sélectionner vos options : 	
	<p>❶ L'option "Calendrier", permet d'affecter des calendriers des droits d'accès existants (si aucun calendrier n'existe, se référer au menu Calendriers pour les créer)</p>	
	<p>❶ Dans l'option "Utilisateurs", indiquer les utilisateurs, en les sélectionnant dans la liste, puis valider</p>	
	<p>Dans l'option "Zones", indiquer les zones accessibles, en les sélectionnant dans la liste, puis valider (si aucune zone n'existe, se référer au menu Zones pour les créer)</p>	
	<p>❶ Dans l'option "Exclusion fériés", confirmer si les jours fériés sont exclus ou non, via le bouton de sélection</p> <p>Les utilisateurs de ce groupe ne sont pas concernés par la restriction du calendrier des jours fériés</p>	
	<p>❶ Dans l'option "Actif", confirmer si le groupe est actif ou non, via le bouton de sélection. Le rendre "Inactif" désactive les droits d'accès des utilisateurs</p> <p>Le désactiver revient à le déclarer comme temporairement non utilisé (au lieu de le supprimer définitivement)</p>	
	<p>❶ Confirmer vos choix en cliquant sur VALIDER</p>	

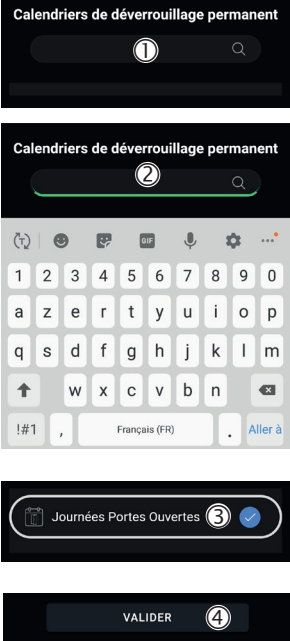
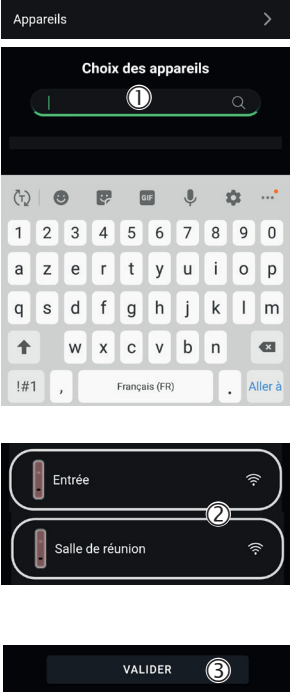

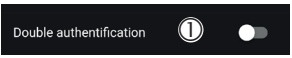
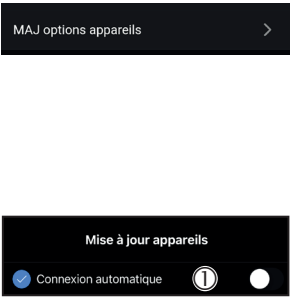
	<h2>Création des zones</h2>	
	<p>Le menu "Zones" permet de définir la répartition des lecteurs installés sur le site. Exemple : Zone bâtiment principal, zone entrepôt... La zone permet de définir les droits des utilisateurs sur les lecteurs.</p>	
	<p>❶ Pour créer une zone, sélectionner préalablement le site auquel vous voulez l'attribuer</p>	
	<p>❶ Dans la barre de navigation, cliquer sur l'icône </p>	
	<p>▶ La page Zones s'affiche</p> <p>❶ Cliquer sur +CRÉER UNE ZONE</p>	
	<p>❶ Cliquer sur la zone permettant de renseigner le Nom de la zone</p> <p>Renseigner le nom</p>	
	<p>❶ Confirmer la création de cette zone avec VALIDER</p>	

Options des zones		
	<p>Paramètres d'options des zones</p> <p>► Lorsque la création d'une zone vient d'être validée, la page des options de la zone que vous venez de créer s'affiche</p>	
	<p>► Sélectionner vos options :</p> <p>L'option "Calendriers", permet d'affecter les calendriers existants :</p> <p>A. Jours fériés B. Déverrouillage permanent</p> <p>(Si les calendriers n'existent pas, se référer au menu Calendriers pour les créer)</p>	
	<p>A. Jours fériés</p> <ol style="list-style-type: none"> ① Définir les exclusions d'accès parmi les jours fériés ② Barre de recherche permettant la recherche des calendriers existants ③ Sélectionner les calendriers requis ④ Confirmer vos choix avec VALIDER 	

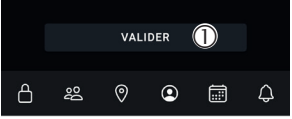
	<h2>B. Déverrouillage permanent</h2> <ol style="list-style-type: none"> ❶ Définir les périodes de déverrouillage permanent ❷ Barre de recherche permettant la recherche des calendriers existants ❸ Sélectionner les calendriers requis ❹ Confirmer vos choix avec VALIDER <p>Cette option permet l'ouverture de la porte durant une plage horaire donnée</p>	
	<p>Dans l'option "Appareils", indiquer les lecteurs attachés à la zone, en les sélectionnant dans la liste des lecteurs existants, puis valider (Si les lecteurs n'existent pas, se référer au menu Lecteurs pour les créer)</p> <ol style="list-style-type: none"> ❶ Barre de recherche permettant la recherche des lecteurs existants ❷ Sélectionner les lecteurs requis ❸ Confirmer vos choix avec VALIDER 	



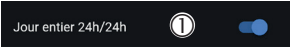
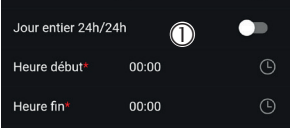
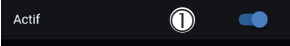
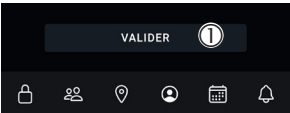
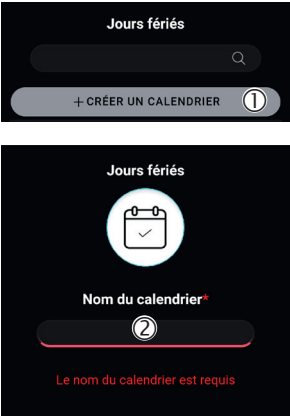
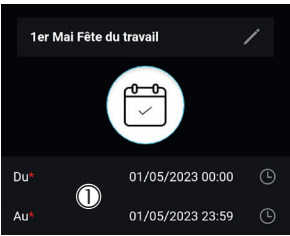
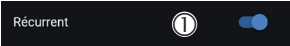

	<p>❶ Dans l'option "Groupes", indiquer les groupes concernés par la zone parmi les groupes existants, puis valider</p> <p>(Si les groupes n'existent pas, se référer au menu Groupes pour les créer)</p>	
	<p>❶ Dans l'option "Double authentification", confirmer si la double authentification est requise, via le bouton de sélection</p> <p>⚠ À noter : si l'option double authentification est activée, cela force TOUS les KEOLA® de la zone à utiliser la double authentification Dans ce cas, il n'est pas possible de la désactiver individuellement sur chaque KEOLA® Il s'agit d'une OPTION BLOQUANTE</p>	
	<p>Mise à jour appareils sert à faciliter la configuration générale de tous les KEOLA® de la zone Ces options sont NON BLOQUANTES et peuvent être gérées individuellement via les paramétrages par KEOLA®</p> <p>❶ Sélectionner ou non le mode connexion automatique (permet de se connecter à KEOLA® sans action manuelle sur l'application)</p>	
	<p>❶ Lumière permet de régler l'intensité lumineuse de tous les KEOLA® du site</p> <p>Cette option est NON BLOQUANTE et peut être gérée individuellement via les paramétrages par KEOLA®</p>	
	<p>❶ MAJ auto configuration permet la mise à jour automatique des configurations de KEOLA®</p>	
	<p>❶ MAJ auto firmware permet la mise à jour automatique du programme de fonctionnement du KEOLA®</p>	
	<p>❶ VALIDER avant de quitter la page</p>	

<h2>Création des calendriers</h2>		
<p>Le menu "Calendriers" permet de définir les droits d'accès (horaires de passage autorisé), les jours fériés et le déverrouillage permanent.</p>		
	<p>❶ Pour créer un calendrier, sélectionner préalablement le site auquel il doit être attribué</p>	
	<p>❶ Dans la barre de navigation, cliquer sur l'icône </p>	
	<p>► La page Calendriers comprenant 3 sous-calendriers s'affiche :</p> <ul style="list-style-type: none"> A. Droits d'accès = horaires de passage autorisés B. Jours fériés = définir la liste (et horaires) des jours fériés C. Déverrouillage permanent = permet d'indiquer une plage durant laquelle le KEOLA® est déverrouillé en permanence 	
A. Droits d'accès		
	<p>❶ Un sous-calendrier Accès permanent est déjà présent (<i>Celui qui se crée automatiquement, lorsqu'un site est créé</i>)</p> <p>❷ Ajout d'un nouveau calendrier : Cliquer sur +CRÉER UN CALENDRIER</p> <p>❸ Cliquer sur la zone permettant de renseigner le Nom du calendrier</p>	
	<p>❶ Le bouton de sélection permet de définir si l'accès est autorisé durant la semaine entière (accès 7j/7j) ou non</p>	
	<p>❶ Si non, cocher les cases pour indiquer les jours d'accès autorisé</p>	

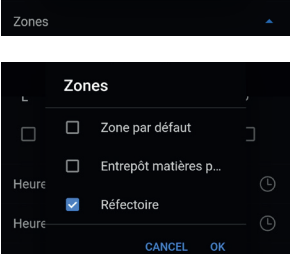
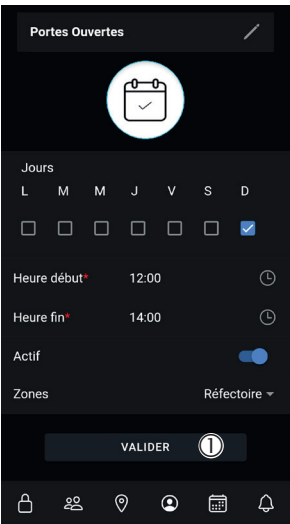
	<p>❶ Le bouton de sélection permet de définir si l'accès est autorisé durant la journée entière (accès 24h/24h) ou non</p>	
	<p>❶ Si non, définir les heures de début et de fin d'accès autorisé à l'aide des listes déroulantes heure début/fin</p>	
	<p>❶ Dans l'option "Actif", confirmer si le calendrier est actif ou non, via le bouton de sélection. Le désactiver revient à le déclarer comme temporairement non utilisé (au lieu de le supprimer définitivement)</p>	
	<p>❶ VALIDER avant de quitter la page</p>	
	<p>B. Jours fériés</p> <p>❶ Ajout d'un nouveau calendrier : Cliquez sur +CRÉER UN CALENDRIER</p> <p>❷ Cliquez sur la zone permettant de renseigner le Nom du calendrier</p>	
	<p>❶ Définir la date et l'amplitude horaire du jour férié (accès non autorisé pendant ce laps de temps)</p>	
	<p>❶ Définir si le jour férié est récurrent ou non. Si le jour férié est récurrent, dans ce cas, seuls les jours et le mois sont pris en compte (peu importe l'année)</p>	
	<p>❶ Dans l'option "Actif", confirmer si le calendrier est actif ou non, via le bouton de sélection. Le désactiver revient à le déclarer comme temporairement non utilisé (au lieu de le supprimer définitivement).</p>	

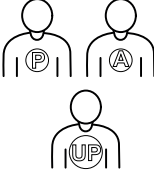
	<p>❶ Définir la / les zones concernées en la / les sélectionnant dans la liste qui s'affiche</p>	
	<p>❶ VALIDER avant de quitter la page</p>	
	<p>C. Déverrouillage permanent Le calendrier de déverrouillage permanent permet de définir les jours durant lesquels l'accès est libre en permanence</p> <p>❶ Ajout d'un nouveau calendrier : Cliquer sur +CRÉER UN CALENDRIER</p>	
	<p>❶ Cliquer sur la zone permettant de renseigner le Nom du calendrier</p>	
	<p>❶ Définir le / les jour(s)</p> <p>❷ L'horaire durant lesquels l'accès est libre en permanence</p>	

	<p>❶ Dans l'option "Actif", confirmer si le calendrier est actif ou non, via le bouton de sélection. Le désactiver revient à le déclarer comme temporairement non utilisé (au lieu de le supprimer définitivement).</p>	
	<p>❶ Définir la / les zones concernées en la / les sélectionnant dans la liste qui s'affiche</p>	
	<p>❶ VALIDER avant de quitter la page</p>	

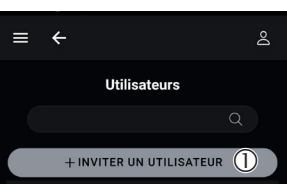
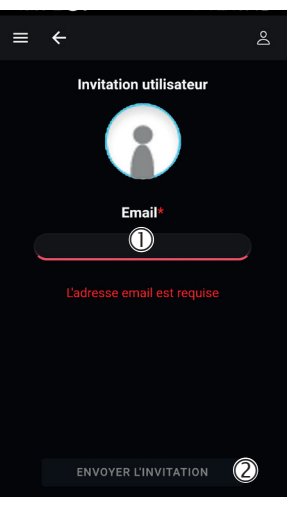
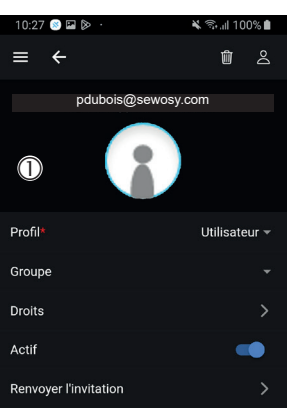
	<h2 style="text-align: center;">Menu utilisateurs</h2>	
	<p>Le menu "Utilisateurs" permet la création des utilisateurs du KEOLA® afin de leur attribuer des droits d'accès</p>	
	<p>❶ Pour créer un utilisateur, sélectionner préalablement le site auquel vous voulez l'affecter</p>	
	<p>❶ Dans la barre de navigation, cliquer sur l'icône </p>	
	<p>❶ Ajout d'un nouvel utilisateur : Cliquer sur +INVITER UN UTILISATEUR</p>	
	<p>❶ Cliquer sur la zone permettant de renseigner l'adresse Email de l'utilisateur</p> <p>❷ Cliquer sur ENVOYER L'INVITATION</p>	
	<p>❶ La page permettant de renseigner les droits de l'utilisateur s'affiche</p>	

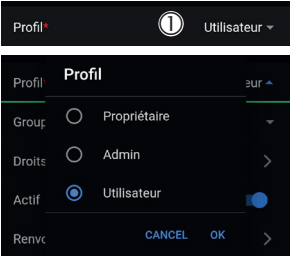
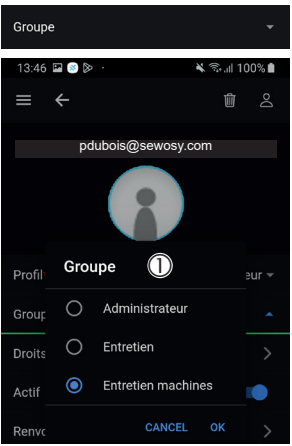
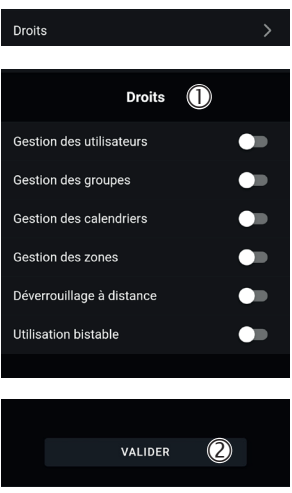
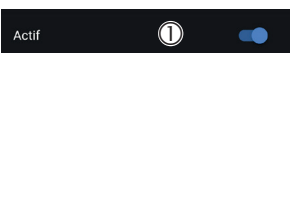
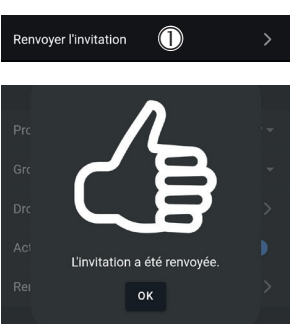
	<p>❶ Définir le Profil de l'utilisateur : Propriétaire - Administrateur - Utilisateur</p>	
	<p>❶ Définir le(s) groupe(s) auxquels appartient l'utilisateur (Si les groupes n'existent pas, se référer au menu Groupes pour les créer)</p>	
	<p>❶ Définir le(s) droit(s) attribués à l'utilisateur à l'aide des boutons de sélection</p> <p>❷ VALIDER avant de quitter la page</p>	
	<p>❶ Dans l'option "Actif", confirmer si l'utilisateur est actif ou non, via le bouton de sélection. Le rendre inactif revient à le déclarer comme temporairement non utilisé (au lieu de le supprimer définitivement).</p>	
	<p>❶ Cliquer sur : Renvoyer l'invitation</p>	

Création des lecteurs (appareils)

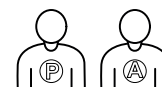

Le menu "Appareils" permet :

- d'enregistrer les lecteurs (clés d'accès utilisateurs) installés sur un site
- d'administrer les options de chaque lecteur

ATTENTION :

Relever le numéro de série de chaque lecteur figurant au dos de son électronique déportée

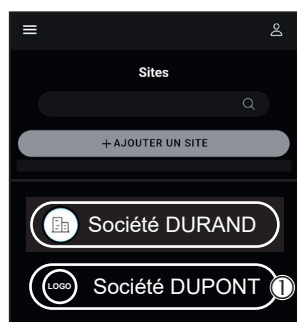

- ❶ Pour créer un lecteur, il faut sélectionner préalablement le site auquel ce lecteur doit être attribué

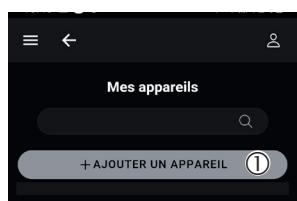

- La page **Mes appareils** s'affiche directement
- ❶ Cliquer sur **+AJOUTER UN APPAREIL**

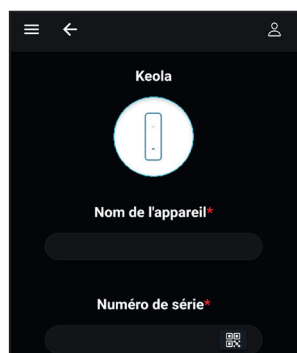

- Le sous-menu rattaché au menu **Mes appareils** s'affiche

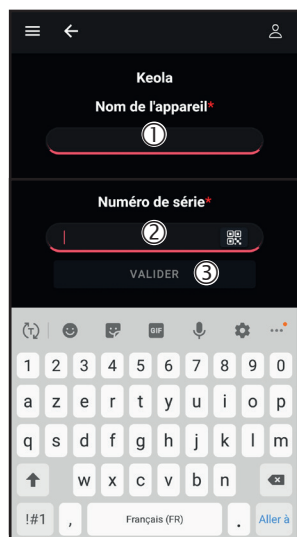

- ❶ Indiquer le **Nom de l'appareil**
- ❷ Indiquer le **Numéro de série** du lecteur ou scanner son **QR code** (cliquer sur l'icône pour le scanner)

Étiquette du numéro de série unique

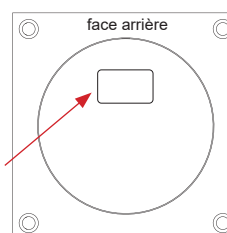



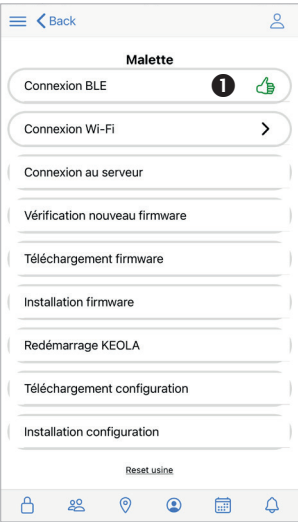
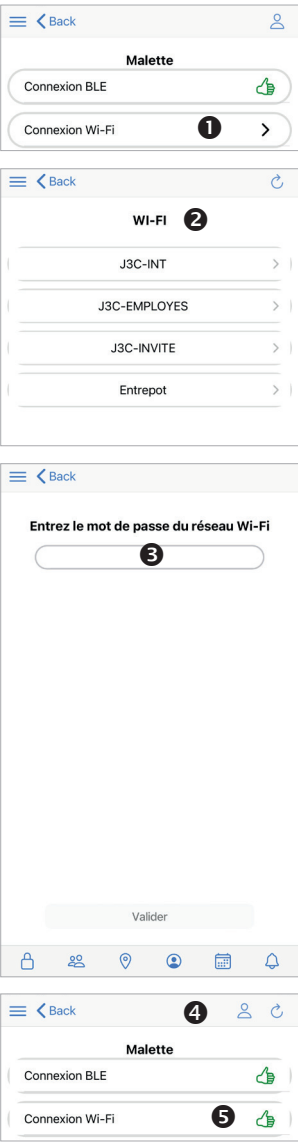

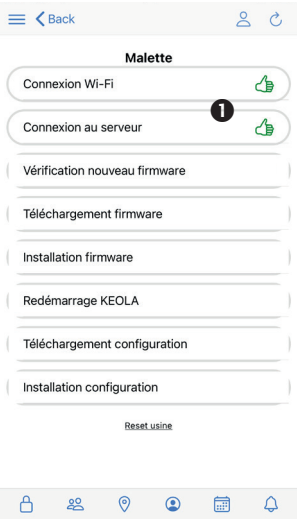
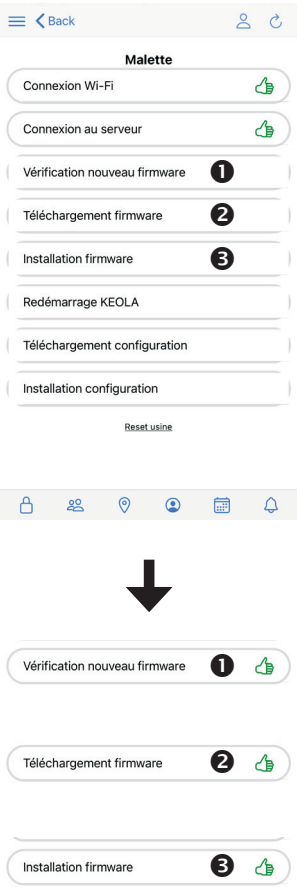

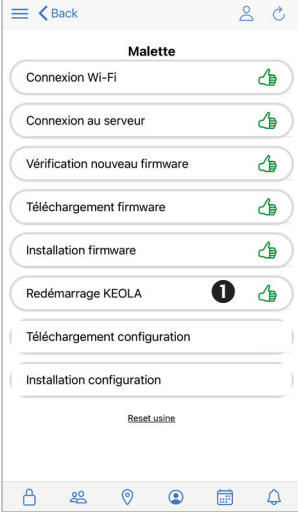
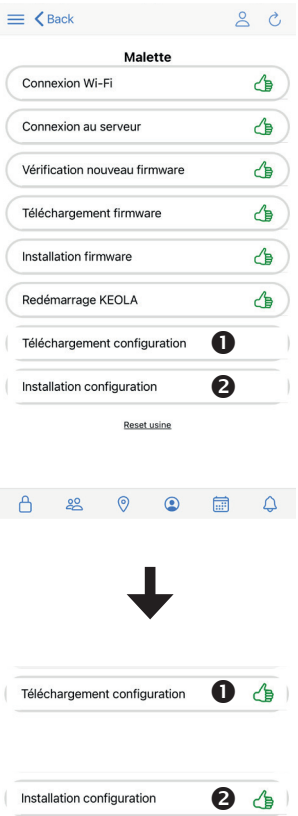

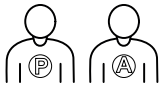

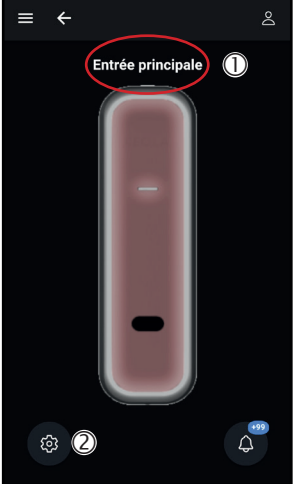
- ❸ **VALIDER** avant de quitter la page

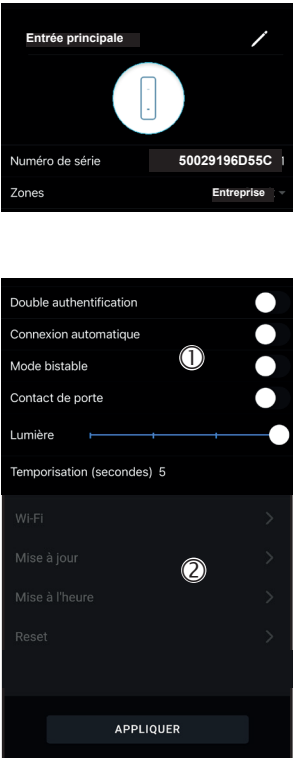
	<p>1 Connexion BLE réussie</p> <p><i>Remarque : BLE = BLUETOOTH®</i></p>	
	<p>1 Cliquer sur connexion Wi-Fi®</p> <p>2 Sélectionner le réseau Wi-Fi® sur lequel vous souhaitez vous connecter</p> <p>3 Entrer le mot de passe du réseau Wi-Fi®</p> <p>4 Valider</p> <p>5 Connexion Wi-Fi® réussie</p> <p><i>Remarque : si la connexion Wi-Fi® ne s'est pas établie correctement, vérifier votre mot de passe et répéter l'étape</i></p>	

	<p>1 Connexion au serveur réussie</p>	
	<p>1 Vérification nouveau firmware</p> <p>2 Téléchargement firmware</p> <p>3 Installation firmware</p> <p><i>Remarque : l'installation du firmware peut prendre quelques minutes</i></p> <p>Vérification nouveau firmware réussie</p> <p>Téléchargement firmware réussi</p> <p>Installation firmware réussie</p>	

	<p>1 Redémarrage KEOLA® réussi suite à l'installation du firmware</p>	
	<p>1 Téléchargement configuration</p> <p>2 Installation configuration</p> <p>Téléchargement configuration réussi</p> <p>Installation configuration réussie</p>	

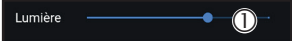
	<h2 style="text-align: center;">Options des lecteurs</h2>	
	<p><u>Paramètres d'options des lecteurs</u></p> <ul style="list-style-type: none"> ▶ Revenir sur la page listant les sites, cliquer sur un site auquel est/sont affecté(s) un/des lecteur(s) ❶ Sélectionner le lecteur pour lequel vous souhaitez définir des options en cliquant sur son cartouche 	
	<ul style="list-style-type: none"> ❶ Vérifier qu'il s'agit du bon lecteur ❷ Cliquer sur le symbole  <p> Accès uniquement si l'utilisateur a le droit de paramétrer les lecteurs</p> <p><i>À noter : lors du paramétrage d'un lecteur, les options WiFi® - Mise à jour - Mise à l'heure - Reset nécessitent obligatoirement la connexion BLUETOOTH®</i></p>	
	<ul style="list-style-type: none"> ▶ La liste des options s'affiche dans une nouvelle page <p>Partie ❶ = options accessibles sans BLUETOOTH® :</p> <p>Double authentification - Connexion automatique - Mode bistable - Contact de porte - Lumière - Temporisation</p> <p>Partie ❷ = si la mise à jour automatique du fichier de configuration est activée, le lecteur met à jour ces options en cliquant sur le bouton APPLIQUER. Si ce n'est pas le cas, il faudra lancer une mise à jour manuelle du lecteur en se connectant au BLUETOOTH®</p>	

	<p>▶ Sélectionner vos options :</p> <p>❶ Attribuer la / les zones (répartition des lecteurs installés sur le site) au lecteur en les choisissant dans la liste déroulante</p> <p>(Si les zones n'existent pas, se référer au menu Zones pour les créer)</p>	
	<p>Partie ❶</p>	
	<p>❶ Sélectionner le type d'authentification "simple" ou "double" (sécurité à deux facteurs) avec le bouton de sélection</p> <p><i>À noter : si l'option est activée dans les paramètres de SITE et de ZONE, il est impossible de la modifier à cet endroit</i></p>	
	<p>❶ Sélectionner ou non le mode connexion automatique</p> <p>(permet de se connecter à KEOLA® sans action manuelle sur l'application)</p>	
	<p>❶ Sélectionner ou non le mode bistable</p> <p>(permet de paramétrer une ouverture de porte prolongée)</p>	
	<p>❶ Indiquer la présence d'un contact de porte</p> <p>La fonction "contact de porte" donne les informations : signalement "porte forcée" - état de la porte (fermée/ouverte) via un message sur le smartphone</p>	
	<p>❶ Lumière permet de régler l'intensité lumineuse de tous les KEOLA® du site</p> <p>Cette option est NON BLOQUANTE et peut être gérée individuellement via les paramétrages par KEOLA®</p>	
	<p>❶ Temporisation permet de régler la temporisation de tous les KEOLA® du site</p> <p>Cette option est NON BLOQUANTE et peut être gérée individuellement via les paramétrages par KEOLA®</p>	
	<p>❶ Valider vos choix en cliquant sur APPLIQUER</p>	

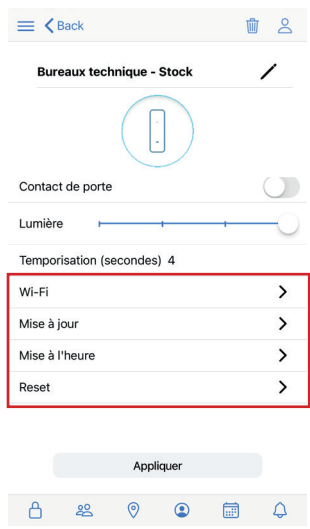
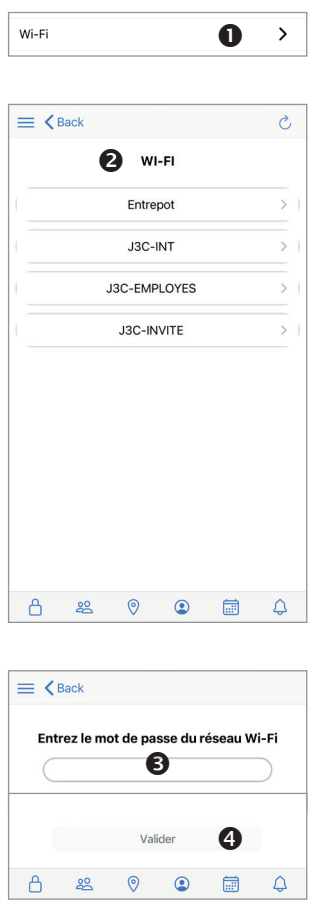
	<h2>Partie ②</h2> <p>Pour accéder aux options ci-dessous, il est nécessaire de se trouver à côté du lecteur</p>	
	<h2>Option Wi-Fi®</h2> <p>Cette option permet de mettre à jour le réseau Wi-Fi® du lecteur</p> <ol style="list-style-type: none"> ① Cliquer sur connexion Wi-Fi® ② Sélectionner le réseau Wi-Fi® sur lequel vous souhaitez vous connecter ③ Entrer le mot de passe du réseau Wi-Fi® ④ Valider 	

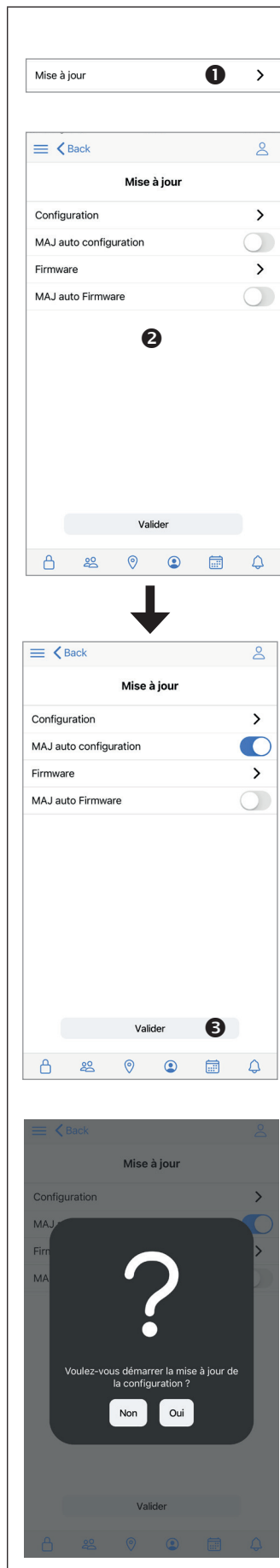

Option **Mise à jour**

Cette option permet de mettre à jour le fichier de configuration et du firmware manuellement ou automatiquement

Si **MAJ auto** est activée, le lecteur se mettra à jour dès qu'un changement est détecté



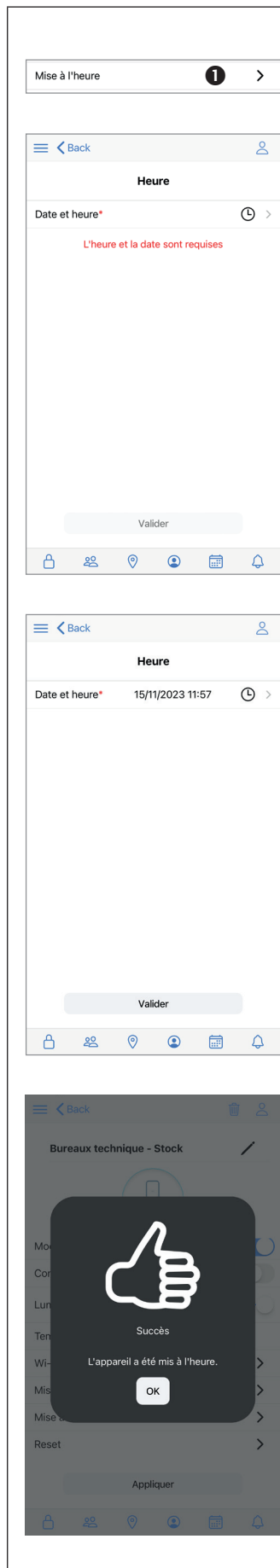

Si **MAJ auto** configuration / firmware sont activées, il faut penser à mettre à jour la configuration ou le firmware manuellement **une première fois**, afin que la modification soit ensuite prise en compte automatiquement

- ❶ Cliquer sur Mise à jour
- ❷ Activer vos choix dans la liste
- ❸ Valider

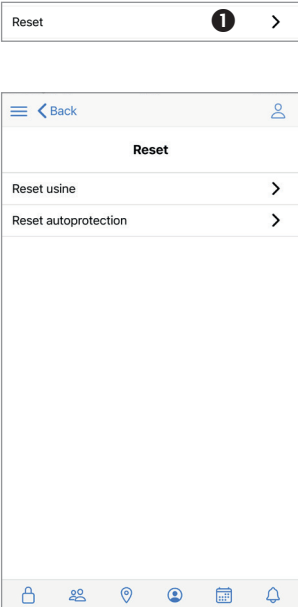

Option **Mise à l'heure**

Cette option permet de mettre à jour la date et l'heure dans le cas d'une utilisation en mode autonome

 	<p>Option <u>Reset</u></p> <p>Cette option permet de procéder au Reset Usine et au Reset Autoprotection</p> <p>Reset Usine : permet de réinitialiser le lecteur selon son état usine</p> <p>Reset Autoprotection : permet d'acquitter l'alarme d'auto-protection du lecteur</p>	
--------------------------------------------------------------------------------------------------------------------------------------------------------------------------	------------------------------------------------------------------------------------------------------------------------------------------------------------------------------------------------------------------------------------------------------------------------------------------------------	--

Comment utiliser l'application pour le déverrouillage des portes

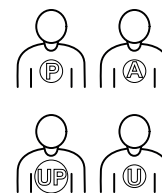

Le déverrouillage des portes s'effectue **EN LOCAL**  ou **À DISTANCE** 

À noter :

- * L'ouverture de porte en BLUETOOTH® peut nécessiter entre 1 et 3 secondes en raison de l'échange de clés de sécurité entre le lecteur et le smartphone
- * Dans le cas du déverrouillage à distance, le temps de déverrouillage est inférieur à 1 seconde, les sécurités étant déjà assurées entre le Cloud et le lecteur

PRÉSENTATION DE L'INTERFACE DE DÉVERROUILLAGE

AFFICHAGE ÉCRAN

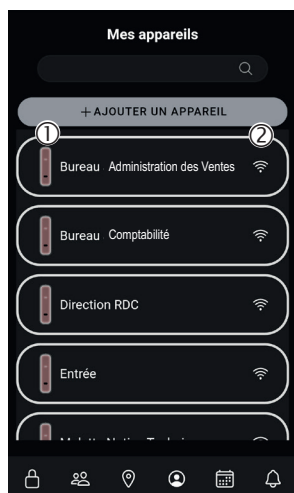

- ❶ Les icônes des lecteurs qui s'affichent en différentes couleurs à gauche indiquent les statuts du KEOLA® :



Gris : Hors de portée du BLUETOOTH®



Bleu : À proximité du BLUETOOTH®

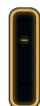

Orange : Erreur KEOLA®
Porte forcée ou défaut auto-protection



Violet : Mise à jour KEOLA®
Firmware ou configuration

- ❷ Des icônes donnant des indications complémentaires s'affichent à droite. Elles signifient :



à proximité du BLUETOOTH®



WiFi® connexion au Cloud

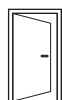

Porte ouverte



Porte forcée ou défaut auto-protection



Erreur d'initialisation



Mise à jour KEOLA® en cours

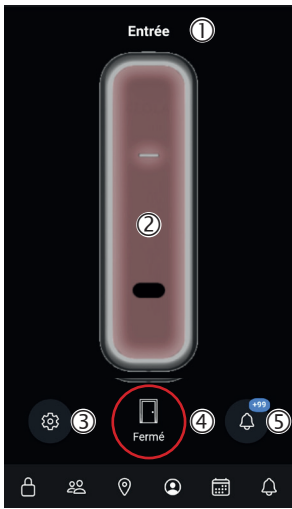

① Nom du lecteur

② Statut KEOLA® + bouton de déverrouillage de porte



Gris : Hors de portée du BLUETOOTH®

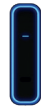

Bleu : À proximité du BLUETOOTH®

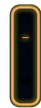

Alternance Orange-rouge : Erreur KEOLA®
Porte forcée ou défaut autoprotection



Violet : Mise à jour KEOLA®
Firmware ou configuration

③ Accès aux paramètres du lecteur

④ Statut "**PORTE**"

2 symboles indiquent l'état de la porte.
Ils s'affichent si l'option est activée dans les paramètres du lecteur. Ils changeront d'état uniquement si l'installation est munie d'un contact de porte

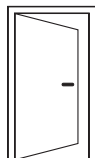

Porte ouverte

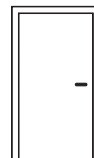

Porte fermée

⑤ Accès aux notifications du lecteur

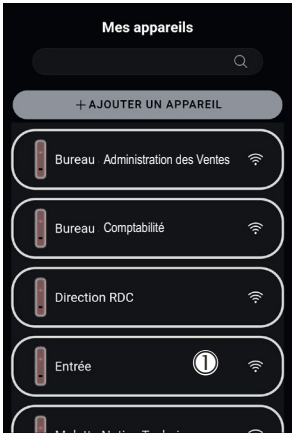
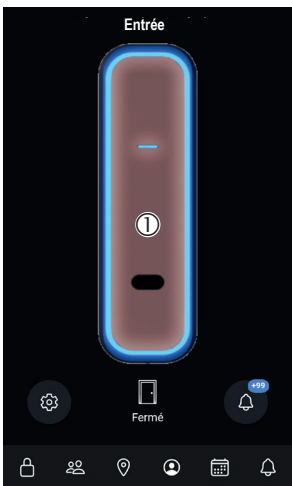
	<p>2 MODES OPÉRATOIRES :</p> <ul style="list-style-type: none"> - MODE MANUEL - MODE AUTOMATIQUE (connexion automatique) 	
	<p>MODE MANUEL</p> <ul style="list-style-type: none"> ► nécessite une action manuelle sur l'application ❶ Sélectionner le lecteur devant être déverrouillé 	
	<p>A.) <u>EN SIMPLE AUTHENTIFICATION</u></p> <p>Ne nécessite pas de code PIN pour déverrouiller la porte</p>	
	<p>1. <u>Mode temporisé</u></p> <ul style="list-style-type: none"> ❶ Appui court sur le visuel KEOLA® pour déverrouiller KEOLA® 	
	<p>2. <u>Mode bistable</u></p> <p>Pré-requis</p> <ul style="list-style-type: none"> - l'option bistable doit être activée sur ce lecteur - le lecteur doit être à proximité du BLUETOOTH® (pour des raisons sécuritaires) - l'utilisateur doit avoir les droits d'utilisation du mode bistable <p>Ouverture :</p> <ul style="list-style-type: none"> ❶ Appui long sur le visuel KEOLA® jusqu'à l'affichage de l'écran de chargement pour déverrouiller KEOLA® <p>Reverrouillage :</p> <p>Nouvel appui long sur le visuel KEOLA® (reverrouillage possible en BLUETOOTH® ou à distance)</p>	

B.) EN DOUBLE AUTHENTICATION

Pré-requis

Nécessite un code PIN pour déverrouiller la porte

1. Mode temporisé

- ❶ Appui court sur le visuel KEOLA® jusqu'à l'affichage de l'écran de saisie du code PIN pour déverrouiller KEOLA®
- ❷ Entrer le **CODE PIN** et valider

2. Mode bistable

Pré-requis

- l'option bistable doit être activée sur ce lecteur
- le lecteur doit être à proximité du BLUETOOTH® (pour des raisons sécuritaires)
- l'utilisateur doit avoir les droits d'utilisation du mode bistable



Ouverture :

- ❶ Appui long sur le visuel KEOLA® jusqu'à l'affichage de l'écran de saisie du code PIN pour déverrouiller KEOLA®
- ❷ Entrer le **CODE PIN** et valider



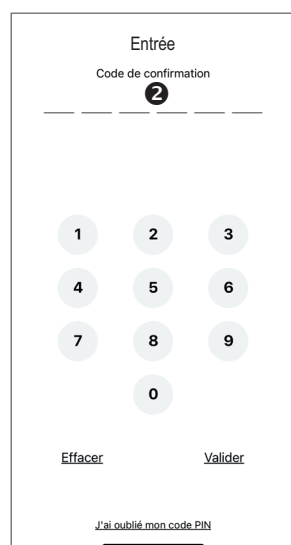
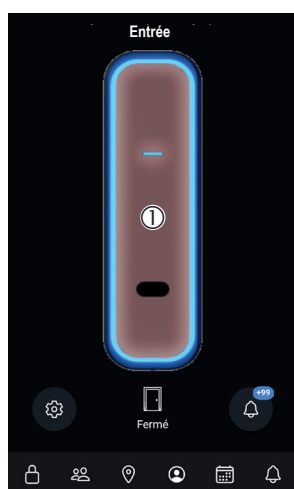

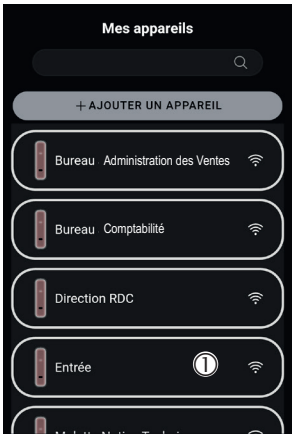
Reverrouillage :

Nouvel appui long sur le visuel KEOLA®
(reverrouillage possible en BLUETOOTH® ou à distance)

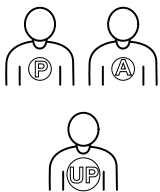
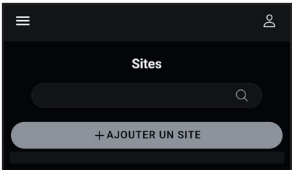

	<p>MODE AUTOMATIQUE (connexion automatique)</p> <p>Pré-requis</p> <ul style="list-style-type: none"> - lecteur en simple authentification et application ouverte sur le smartphone - dans le mode connexion automatique, aucune action sur le smartphone n'est requise pour se connecter au lecteur <p>❶ Sélectionner le lecteur devant être déverrouillé</p>	
	<p>1. Mode temporisé</p> <p>Pour déverrouiller la porte, il suffit de se présenter devant la porte et d'activer le capteur par un mouvement devant le lecteur, lorsque celui-ci s'affiche en BLEU</p> <p>2. Mode bistable</p> <p>Ce mode nécessite une action manuelle sur le lecteur</p>	

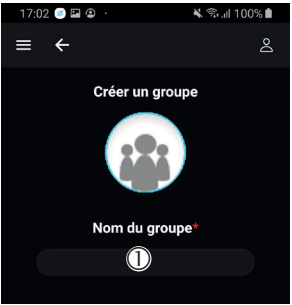

	<p style="text-align: center;"><u>Informations complémentaires</u> <u>déverrouillage en CONNEXION AUTOMATIQUE</u></p> <p><u>Détails de fonctionnement</u></p> <p>Fonctionnement du mode "CONNEXION AUTOMATIQUE" :</p> <p>Le smartphone cherche à se connecter sur le premier lecteur qu'il voit apparaître en BLUETOOTH®.</p> <p>Il s'y connecte et attend que l'on se présente devant le lecteur pour ouvrir la porte.</p> <p>a.) Si personne ne se présente devant le lecteur avant la fin des 15 secondes de connexion, le smartphone ne cherche plus à se connecter en mode "CONNEXION AUTOMATIQUE", tant que le lecteur se trouve à proximité du BLUETOOTH®</p> <p>b.) Si la porte a été déverrouillée, le smartphone ne cherche plus à se connecter en mode "CONNEXION AUTOMATIQUE", tant que le lecteur se trouve à proximité du BLUETOOTH®</p> <p>Dans les deux cas, une action manuelle est nécessaire pour déverrouiller la porte.</p> <p>Le fonctionnement du déverrouillage en "CONNEXION AUTOMATIQUE" dépend de la version du système d'exploitation du smartphone, ainsi que du modèle de smartphone.</p> <p>Il fonctionne aussi bien lorsque l'application tourne en tâche de fond, que lorsque le smartphone est verrouillé.</p> <p>Cependant certains systèmes d'exploitation et modèles de smartphone coupent la fonctionnalité Bluetooth® après un certain temps d'inactivité de l'application, pour économiser la batterie.</p> <p>Dans ce cas, il est nécessaire de ramener l'application au premier plan ou de cliquer sur l'icône de votre application.</p>	

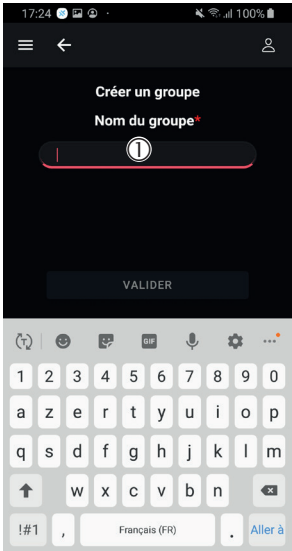
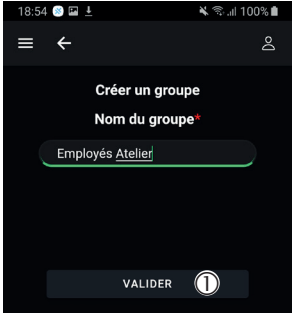



	<h2 style="text-align: center;">Comment utiliser l'application pour l'ajout ou la modification d'un groupe ?</h2>	
 	<p>❶ Pour créer un groupe, sélectionner préalablement le site auquel vous voulez l'attribuer</p>	
	<p>❶ Dans la barre de navigation, cliquer sur l'icône </p>	
	<p>► La page Groupes s'affiche</p> <p>❶ Cliquer sur +AJOUTER UN GROUPE</p>	
	<p>❶ Cliquer sur la zone permettant de renseigner le Nom du groupe</p>	

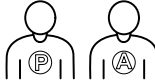
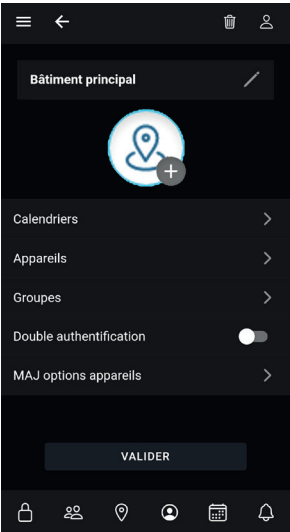

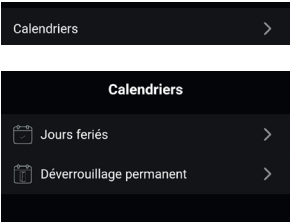
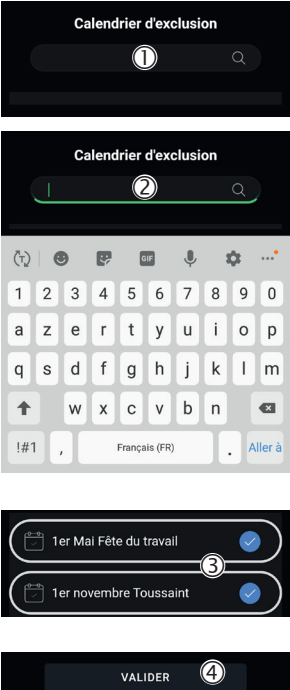

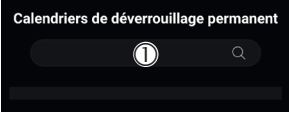
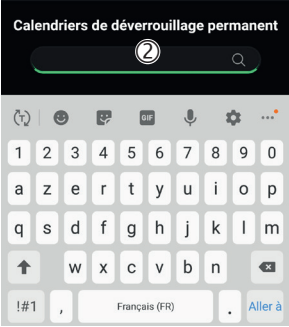
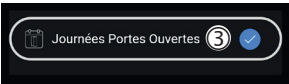
	<p>① Renseigner le nom</p>	
	<p>① Confirmer la création de ce groupe avec VALIDER</p>	

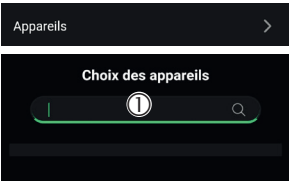
	Options des groupes	
	<p>Paramètres d'options des groupes</p> <ul style="list-style-type: none"> ▶ Lorsque la création d'un groupe vient d'être validée, la page des options du groupe que vous venez de créer s'affiche ▶ Sélectionner vos options : 	
	<p>❶ L'option "Calendrier", permet d'affecter des calendriers des droits d'accès existants (si aucun calendrier n'existe, se référer au menu Calendriers pour les créer)</p>	
	<p>❶ Dans l'option "Utilisateurs", indiquer les utilisateurs, en les sélectionnant dans la liste, puis valider</p>	
	<p>Dans l'option "Zones", indiquer les zones accessibles, en les sélectionnant dans la liste, puis valider (si aucune zone n'existe, se référer au menu Zones pour les créer)</p>	
	<p>❶ Dans l'option "Exclusion fériés", confirmer si les jours fériés sont exclus ou non, via le bouton de sélection</p> <p>Les utilisateurs de ce groupe ne sont pas concernés par la restriction du calendrier des jours fériés</p>	
	<p>❶ Dans l'option "Actif", confirmer si le groupe est actif ou non, via le bouton de sélection. Le rendre "Inactif" désactive les droits d'accès des utilisateurs</p> <p>Le désactiver revient à le déclarer comme temporairement non utilisé (au lieu de le supprimer définitivement)</p>	
	<p>❶ Confirmer vos choix en cliquant sur VALIDER</p>	



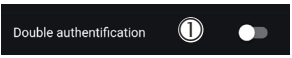
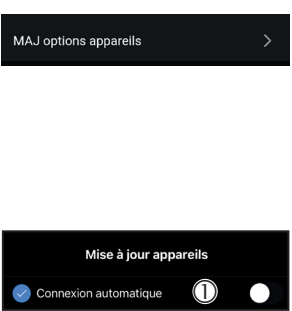

	<h2>Comment utiliser l'application pour l'ajout ou la modification d'une zone ?</h2>	
	<p>❶ Pour créer une zone, sélectionner préalablement le site auquel vous voulez l'attribuer</p>	
	<p>❶ Dans la barre de navigation, cliquer sur l'icône </p>	
	<p>► La page Zones s'affiche</p> <p>❶ Cliquer sur +CRÉER UNE ZONE</p>	
	<p>❶ Cliquer sur la zone permettant de renseigner le Nom de la zone</p> <p>Renseigner le nom</p>	
	<p>❶ Confirmer la création de cette zone avec VALIDER</p>	

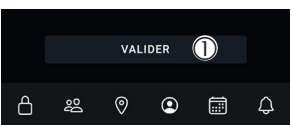

	Options des zones	
	<p>Paramètres d'options des zones</p> <p>► Lorsque la création d'une zone vient d'être validée, la page des options de la zone que vous venez de créer s'affiche</p>	
	<p>► Sélectionner vos options :</p> <p>L'option "Calendriers", permet d'affecter les calendriers existants :</p> <p>A. Jours fériés B. Déverrouillage permanent</p> <p>(Si les calendriers n'existent pas, se référer au menu Calendriers pour les créer)</p>	
	<p>A. Jours fériés</p> <ol style="list-style-type: none"> ① Définir les exclusions d'accès parmi les jours fériés ② Barre de recherche permettant la recherche des calendriers existants ③ Sélectionner les calendriers requis ④ Confirmer vos choix avec VALIDER 	

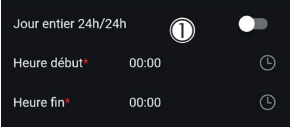
   	<h2>B. Déverrouillage permanent</h2> <ol style="list-style-type: none"> ❶ Définir les périodes de déverrouillage permanent ❷ Barre de recherche permettant la recherche des calendriers existants ❸ Sélectionner les calendriers requis ❹ Confirmer vos choix avec VALIDER <p>Cette option permet l'ouverture de la porte durant une plage horaire donnée</p>	
  	<p>Dans l'option "Appareils", indiquer les lecteurs attachés à la zone, en les sélectionnant dans la liste des lecteurs existants, puis valider (Si les lecteurs n'existent pas, se référer au menu Lecteurs pour les créer)</p> <ol style="list-style-type: none"> ❶ Barre de recherche permettant la recherche des lecteurs existants ❷ Sélectionner les lecteurs requis ❸ Confirmer vos choix avec VALIDER 	

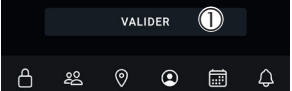
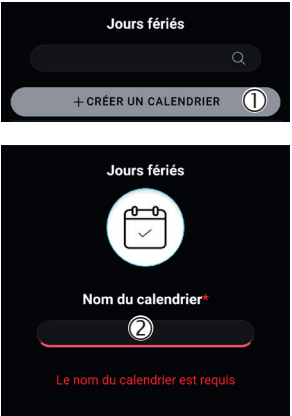
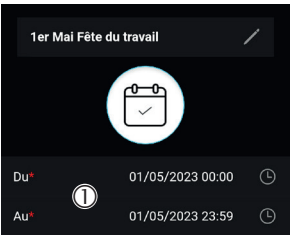
	<p>❶ Dans l'option "Groupes", indiquer les groupes concernés par la zone parmi les groupes existants, puis valider</p> <p>(Si les groupes n'existent pas, se référer au menu Groupes pour les créer)</p>	
	<p>❶ Dans l'option "Double authentification", confirmer si la double authentification est requise, via le bouton de sélection</p> <p>⚠ <i>À noter : si l'option double authentification est activée, cela force TOUS les KEOLA® de la zone à utiliser la double authentification</i> <i>Dans ce cas, il n'est pas possible de la désactiver individuellement sur chaque KEOLA®</i> <i>Il s'agit d'une OPTION BLOQUANTE</i></p>	
	<p>Mise à jour appareils sert à faciliter la configuration générale de tous les KEOLA® de la zone Ces options sont NON BLOQUANTES et peuvent être gérées individuellement via les paramètres par KEOLA®</p> <p>❶ Sélectionner ou non le mode connexion automatique (permet de se connecter à KEOLA® sans action manuelle sur l'application)</p>	
	<p>❶ Lumière permet de régler l'intensité lumineuse de tous les KEOLA® du site</p> <p>Cette option est NON BLOQUANTE et peut être gérée individuellement via les paramètres par KEOLA®</p>	
	<p>❶ MAJ auto configuration permet la mise à jour automatique des configurations de KEOLA®</p>	
	<p>❶ MAJ auto firmware permet la mise à jour automatique du programme de fonctionnement du KEOLA®</p>	
	<p>❶ VALIDER avant de quitter la page</p>	

	<h2>Comment utiliser l'application pour l'ajout ou la modification d'un calendrier ?</h2>	
	<p>❶ Pour créer un calendrier, sélectionner préalablement le site auquel il doit être attribué</p>	
	<p>❶ Dans la barre de navigation, cliquer sur l'icône </p>	
	<p>► La page Calendriers comprenant 3 sous-calendriers s'affiche :</p> <ul style="list-style-type: none"> A. Droits d'accès = horaires de passage autorisés B. Jours fériés = définir la liste (et horaires) des jours fériés C. Déverrouillage permanent = permet d'indiquer une plage durant laquelle le KEOLA® est déverrouillé en permanence 	
	<p>A. Droits d'accès</p> <p>❶ Un sous-calendrier Accès permanent est déjà présent (<i>Celui qui se crée automatiquement, lorsqu'un site est créé</i>)</p> <p>❷ Ajout d'un nouveau calendrier : Cliquer sur +CRÉER UN CALENDRIER</p> <p>❸ Cliquer sur la zone permettant de renseigner le Nom du calendrier</p>	
	<p>❶ Le bouton de sélection permet de définir si l'accès est autorisé durant la semaine entière (accès 7j/7j) ou non</p>	
	<p>❶ Si non, cocher les cases pour indiquer les jours d'accès autorisé</p>	

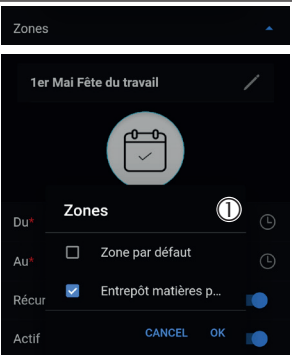
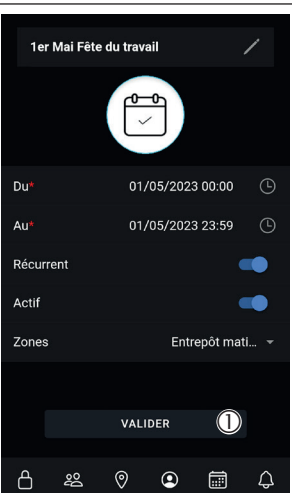

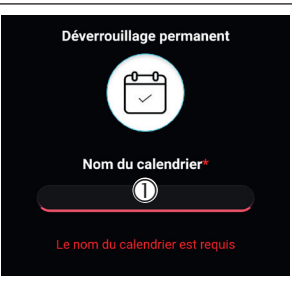
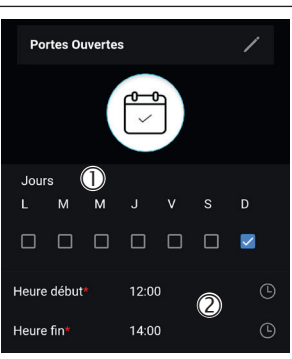
	<p>❶ Le bouton de sélection permet de définir si l'accès est autorisé durant la journée entière (accès 24h/24h) ou non</p>	
	<p>❶ Si non, définir les heures de début et de fin d'accès autorisé à l'aide des listes déroulantes heure début/fin</p>	
	<p>❶ Dans l'option "Actif", confirmer si le calendrier est actif ou non, via le bouton de sélection. Le désactiver revient à le déclarer comme temporairement non utilisé (au lieu de le supprimer définitivement)</p>	
	<p>❶ VALIDER avant de quitter la page</p>	
	<p>B. Jours fériés</p> <p>❶ Ajout d'un nouveau calendrier : Cliquez sur +CRÉER UN CALENDRIER</p> <p>❷ Cliquez sur la zone permettant de renseigner le Nom du calendrier</p>	
	<p>❶ Définir la date et l'amplitude horaire du jour férié (accès non autorisé pendant ce laps de temps)</p>	
	<p>❶ Définir si le jour férié est récurrent ou non. Si le jour férié est récurrent, dans ce cas, seuls les jours et le mois sont pris en compte (peu importe l'année)</p>	
	<p>❶ Dans l'option "Actif", confirmer si le calendrier est actif ou non, via le bouton de sélection. Le désactiver revient à le déclarer comme temporairement non utilisé (au lieu de le supprimer définitivement).</p>	

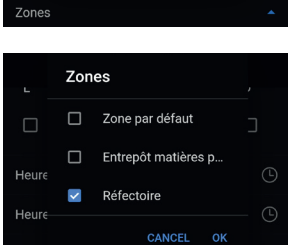
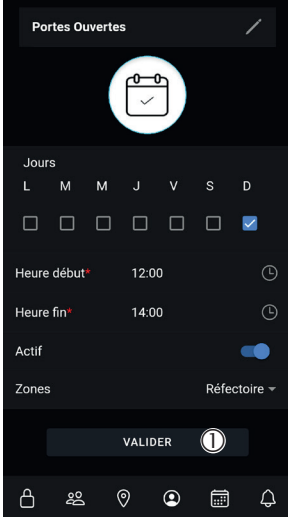

	<p>➊ Définir la / les zones concernées en la / les sélectionnant dans la liste qui s'affiche</p>	
	<p>➋ VALIDER avant de quitter la page</p>	
	<p>C. Déverrouillage permanent Le calendrier de déverrouillage permanent permet de définir les jours durant lesquels l'accès est libre en permanence</p> <p>➊ Ajout d'un nouveau calendrier : Cliquer sur +CRÉER UN CALENDRIER</p>	
	<p>➋ Cliquer sur la zone permettant de renseigner le Nom du calendrier</p>	
	<p>➌ Définir le / les jour(s)</p> <p>➍ L'horaire durant lesquels l'accès est libre en permanence</p>	

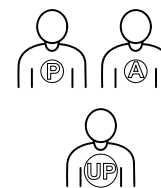



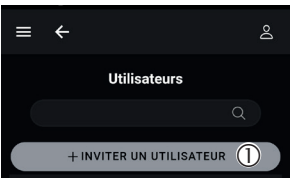
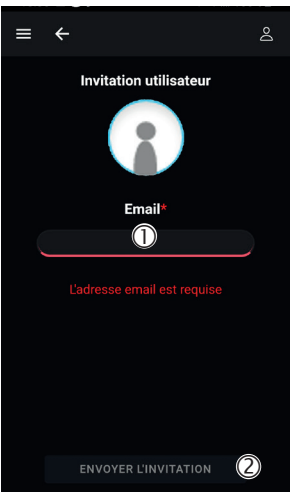
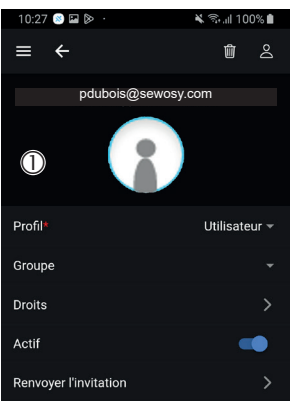

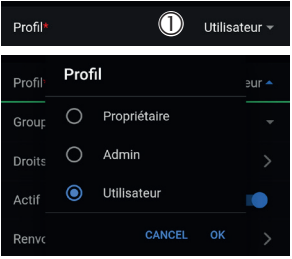
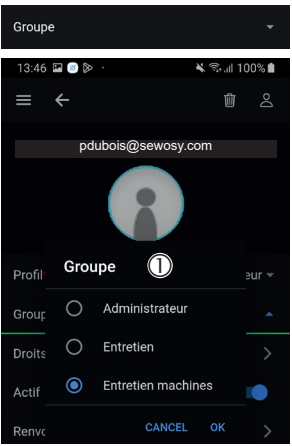
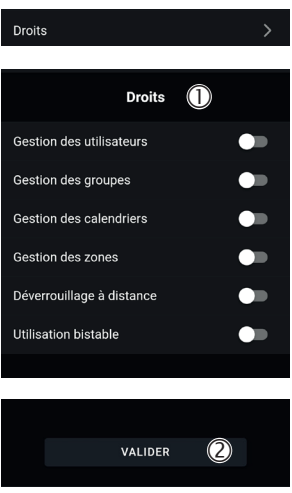
	<p>❶ Dans l'option "Actif", confirmer si le calendrier est actif ou non, via le bouton de sélection. Le désactiver revient à le déclarer comme temporairement non utilisé (au lieu de le supprimer définitivement).</p>	
	<p>❶ Définir la / les zones concernées en la / les sélectionnant dans la liste qui s'affiche</p>	
	<p>❶ VALIDER avant de quitter la page</p>	

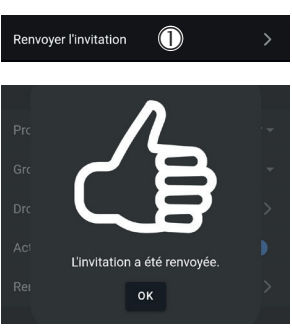

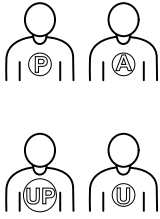
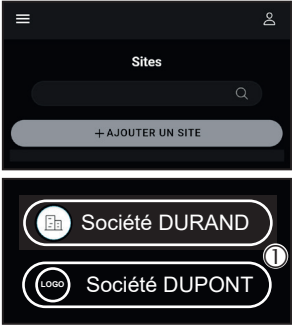
Comment utiliser l'application pour l'ajout ou la modification d'un utilisateur ?

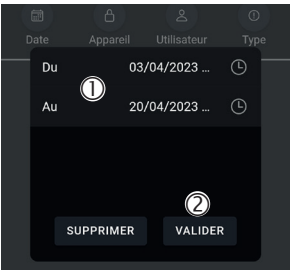

	<p>❶ Pour créer un utilisateur, sélectionner préalablement le site auquel vous voulez l'affecter</p>	
	<p>❶ Dans la barre de navigation, cliquer sur l'icône </p>	
	<p>❶ Ajout d'un nouvel utilisateur : Cliquer sur +INVITER UN UTILISATEUR</p>	
	<p>❶ Cliquer sur la zone permettant de renseigner l'adresse Email de l'utilisateur</p> <p>❷ Cliquer sur ENVOYER L'INVITATION</p>	
	<p>❶ La page permettant de renseigner les droits de l'utilisateur s'affiche</p>	

	<p>➊ Définir le Profil de l'utilisateur : Propriétaire - Administrateur - Utilisateur</p>	
	<p>➊ Définir le(s) groupe(s) auxquels appartient l'utilisateur (Si les groupes n'existent pas, se référer au menu Groupes pour les créer)</p>	
	<p>➊ Définir le(s) droit(s) attribués à l'utilisateur à l'aide des boutons de sélection</p> <p>➋ VALIDER avant de quitter la page</p>	
	<p>➊ Dans l'option "Actif", confirmer si l'utilisateur est actif ou non, via le bouton de sélection. Le rendre inactif revient à le déclarer comme temporairement non utilisé (au lieu de le supprimer définitivement).</p>	
	<p>➊ Cliquer sur : Renvoyer l'invitation</p>	

	<h2 style="text-align: center;">Journal des événements</h2>	
<p>Le menu "Journal des événements" regroupe l'ensemble des événements. Il permet de connaître les passages autorisés / non autorisés, les mises à jour des lecteurs...</p>		
	<p>❶ Pour afficher le journal des événements, sélectionner préalablement le site concerné</p>	
	<p>❶ Dans la barre de navigation, cliquer sur l'icône </p>	
	<p>► La page Évènements proposant 4 filtres s'affiche :</p> <ul style="list-style-type: none"> A. par DATE B. par APPAREIL C. par UTILISATEUR D. par TYPE 	
	<p>A. Par DATE</p> <p>❶ Indiquer la date et la plage horaire de l'historique souhaité</p> <p>❷ VALIDER avant de quitter</p>	
	<p>B. Par APPAREIL</p> <p>❶ Sélectionner le(s) lecteur(s) concerné(s)</p> <p>❷ VALIDER avant de quitter</p>	

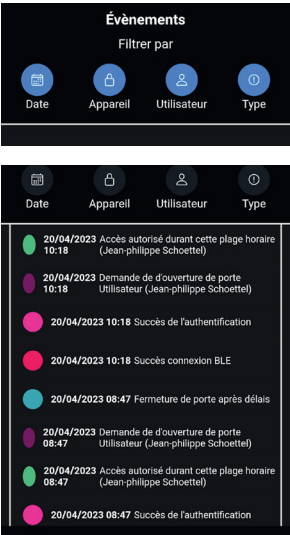
	<h3>C. Par UTILISATEUR</h3> <ol style="list-style-type: none"> ➊ Sélectionner le(s) utilisateur(s) concerné(s) ➋ VALIDER avant de quitter 	
	<h3>D. Par TYPE</h3> <ol style="list-style-type: none"> ➊ Sélectionner le(s) type(s) d'action(s) souhaitée(s) ➋ VALIDER avant de quitter 	
	<p>► une fois que les filtres sont activés, la liste des Évènements s'affiche</p>	

